



**PRODUKTY GPPH**

**2025**

[www.gpph-group.com](http://www.gpph-group.com)



GPPH  
IQ Aero Clean  
MULTI-STEP

GPPH  
PLUS

# OBSAH

ZVÁRACIE STOLY - TRADIČNÉ	5
ZVÁRACIE STOLY - NEREZOVÉ	15
ZVÁRACIE STOLY - EKONOMICKÁ VERZIA	23
ZVÁRACIE STOLY - MODULÁRNE	31
ZVÁRACIE STOLY - ZVÁRACIE A MONTÁŽNE STOLY	37
ZVÁRACIE STOLY - OSEMHRANNÉ	45
ZVÁRACIE STOLY - ZDVÍHACIE (S HYDRAULICKÝM ZDVÍHACÍM SYSTÉMOM)	49
ZVÁRACIA STANICA	55
SÚPRAVA ZÁSUVIEK A SPODNÁ POLICA	59
BRÚSIACA A ZVÁRAČSKÁ STANICA	65
ZVÁRACIE PODLOŽKY	69
ZVÁRACIE BLOKY	77
SPOJKY ZVÁRACIEHO STOLA	83
ŽELEZNIČNÉ SYSTÉMY	87
GPPH IQ AIR FLOW - ZVÁRACIA KAPUČŇA	97
GPPH IQ AERO CLEAN - FILTRAČNÉ A VENTILAČNÉ ZARIADENIA	101
WELDING GATE - BRÁNA PRE COBOTY	107
ZVÁRACIE NÁSTROJE	111
VOZÍKY NA NÁRADIE	129
SÚPRAVY NÁRADIA	133
GPPH CHEM	143
O NÁS	144

## SYMBOLY SYSTÉMU MONTÁŽNYCH OTVOROV:



montážne otvory každých 100 mm



diagonálne usporiadané montážne otvory



montážne otvory v rozstupoch 50 mm



montážne otvory s priemerom 16 mm



montážne otvory s priemerom 28 mm

\*Ceny uvedené v ponuke sú ceny bez DPH.

\*\*Obrázky a vizualizácie uvedené v ponuke slúžia len na ilustračné účely. Farby a odtiene niektorých prvkov sa môžu líšiť od skutočných.



# ZVÁRACIE STOLY - TRADIČNÉ



# ZVÁRACIE STOLY – TRADIČNÉ

**EXPERT, PRO, PLUS** and **ECO** series

## TECHNICAL PARAMETERS

The **EXPERT** series is a guarantee of performance and durability in any application. The load capacity of this model reaches an impressive 1000 kg per leg, making it the ideal partner for working with large and heavy structures. The 25 mm thick table top with 10 mm thick dense ribbing is a solid base, ensuring stability and resistance to deformation.

The **EXPERT** series welding table was primarily designed for heavy structures. It is ideal for the manufacture of heavy road, construction machinery and cranes. It will work well in the shipbuilding industry and in the production of railroad cars or heavy trailers. It will be perfect for advanced, heavy welding and metalworking projects where exceptional strength and precision are required.

For dedicated tools for **EXPERT** tables, see page 112.

The **EXPERT** welding table is not only a working tool, but also a way to optimize production processes. The precision-machined work surface makes it easier to set up and assemble parts, which speeds up subsequent work steps. Thanks to the stability and accuracy of the worktop, the risk of errors is reduced, and work becomes more intuitive and less demanding in terms of constant adjustments. This translates into greater efficiency and time savings, and in the long run also means lower operating costs. For companies with large projects, **EXPERT** is becoming a key element in increasing production efficiency.



# EXPERT



# ZVÁRACIE STOLY – TRADIČNÉ

EXPERT, PRO, PLUS a ECO séria

Zváracie stoly GPPH sú synonymom pre odolnosť, presnosť a spoľahlivosť. Už roky poskytujeme riešenia, ktoré spĺňajú najvyššie nároky profesionálov a zabezpečujú stabilnú a odolnú pracovnú plochu v akomkoľvek pracovnom prostredí. Či už ide o ľahké konštrukcie alebo intenzívne zaťaženie, naše stoly zaručujú bezpečnosť a dlhú životnosť.

Najlepším dôkazom ich výnimočnej odolnosti sú stoly zo série **EXPERT**, ktoré spolu s podperami **TRESTLE** prešli extrémnymi testami. Na fotografii vidíte niekoľkotonový buldozér umiestnený priamo na ich povrchu – jasný dôkaz, že naše stoly zvládnu aj tie najnáročnejšie podmienky. Robustná konštrukcia a materiály najvyššej kvality robia zo zváracích stolov GPPH investíciu do spoľahlivosti a bezpečnosti.

Video z tohto projektu, ktoré demonštruje stabilitu a odolnosť našich zváracích stolov, si môžete pozrieť po naskenovaní QR kódu.



WATCH  
THE VIDEO!

#make  
**WELDING**  
**SIMPLE**  
again



# ZVÁRACIE STOLY – TRADIČNÉ

EXPERT, PRO, PLUS a ECO séria

## TECHNICKÉ PARAMETRE



Tradičné zváracie stoly GPPH sa dodávajú v štyroch sériách: **EXPERT**, **PRO**, **PLUS** a **ECO**. Každá z nich je k dispozícii v až 10 rozmerových verziách.

Budete ich používať všade tam, kde potrebujete **presnosť pri zváraní**. Budete ich používať na ručné alebo robotizované zváranie. **Vaše konštrukcie budú konečne vyrobené presne, bez zbytočných opráv!**

Zaistujú tiež ergonomickú a rýchlu prácu s presnosťou a opakovateľnosťou vykonaných konštrukcií.

Stoly sú vyrobené z materiálu S355J2+N v súlade s normou **ISO 2768-1**.



Všetky stoly sú k dispozícii vo verzii s nohami alebo na kolieskach.



### SYSTÉMY OTVOROV A MREŽÍ TRADIČNÝCH ZVÁRAČSKÝCH STOLOV:

	PRO	PLUS	ECO
GRID	Systém otvorov		
	Ø 28 mm	Ø 16 mm	
	100 x 100	50 x 50	
	DIAGONÁLNY	100 x 100	
			DIAGONÁLNY

	EXPERT
GRID	Systém otvorov
	Ø 28 mm
	100 x 100
	DIAGONÁLNY

# ZVÁRACIE STOLY – TRADIČNÉ

EXPERT, PRO, PLUS a ECO séria

TECHNICKÉ PARAMETRE

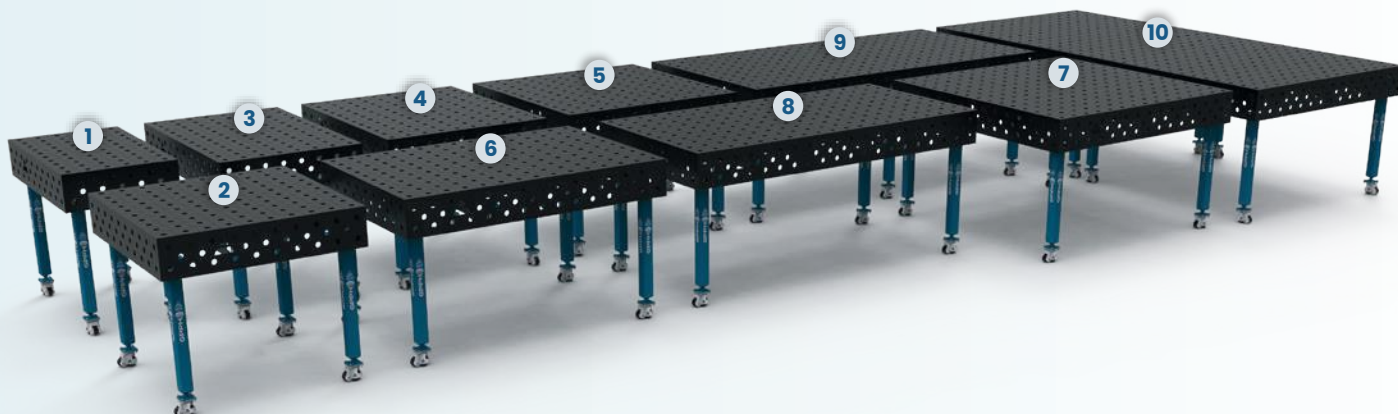

ROZMERY EXPERT, PRO, PLUS a ECO TABUĽKY [mm].

1	1000 x 600	6	1500 x 1000
2	1000 x 1000	7	1500 x 1480
3	1200 x 800	8	2000 x 1000
4	1200 x 1000	9	2400 x 1200
5	1200 x 1200	10	3000 x 1480*

\*Zvárací stôl 3000x1480 GPPH sa skladá z dvoch prepojených zváracích stolov 1500x1480 GPPH.

NOSNOSŤ A ROZMERY NÔŽOK V KAŽDEJ SÉRII:

**EXPERT**

120 x 120 mm



**1000 KG**  
PER LEG

**PRO**

100 x 100 mm



**700 KG**  
PER LEG

**PLUS**

80 x 80 mm



**500 KG**  
PER LEG

**ECO**

60 x 60 mm



**250 KG**  
PER LEG



# ZVÁRACIE STOLY – TRADIČNÉ

EXPERT, PRO, PLUS a ECO séria

## TECHNICKÉ PARAMETRE

### ROZDIELY MEDZI SÉRIOVÝMI ZVÁRACÍMI STOLMI:

PARAMETER	EXPERT	PRO	PLUS	ECO
Tolerancia rovinnosti stola (po celej ploche dosky stola)*	±0,3 mm	±0,3 mm	±0,3 mm	±0,5 mm
3 rady otvorov v bočnej stene	✓	✓	✓	✓
Hrúbka dosky stola	25 mm	15 mm	12 mm	8 mm
Zrezané / frézované otvory	✓	✓	✓	✗
Zrezané otvory na spodnej strane	✓	✓	✓	✗
Tolerancia spracovania otvorov	+0,05 mm	+0,05 mm	+0,05 mm	±0,1 mm
Profil nožičky	120x120x4 mm	100x100x4 mm	80x80x4 mm	60x60x4 mm
Nosnosť	1000 kg / noha	700 kg / noha	500 kg / noha	250 kg / noha
Celková nosnosť stola so 4 nohami	4 000 kg	2 800 kg	2 000 kg	1 000 kg
Celková nosnosť stola so 6 nohami	6 000 kg	4 200 kg	3 000 kg	1 500 kg
Celková nosnosť stola s 8 nohami	8 000 kg	5 600 kg	4 000 kg	2 000 kg
Frézované hrany dosky stola	✓	✓	✓	✗
Počet rozmerových verzíí	10 verzie	10 verzie	10 verzie	10 verzie
Výška stola	880–930 mm	880–930 mm	880–930 mm	880–930 mm

\*Za predpokladu, že stôl je správne vyrovnaný.

Všetky stoly majú **husté výstupy**, ktoré prispievajú k dokonale rovnej pracovnej ploche. Výstupy sú rozmiestnené v priemere každých 400 mm.

**Masívna a pevná základňa dosky stola** zaručuje najvyššiu stabilitu pri používaní a ochranu proti deformácii. Bočné steny stolov majú výšku 200 mm a sú vyrobené s toleranciou odchýlky ±0,3°.



# ZVÁRACIE STOLY – TRADIČNÉ

EXPERT, PRO, PLUS a ECO séria

TECHNICKÉ PARAMETRE

Každá doska stola má **vyrytú stupnicu** – sú to vertikálne a horizontálne čiary v mriežke 100 x 100 mm. Slúži ako referenčný bod pri rozmiestňovaní konštrukcie a montáži nástrojov. Pomocou meracích nástrojov môžete konštrukciu prispôsobiť tak, aby ste dosiahli požadované rozmery.

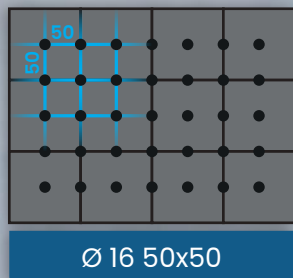

Ø 16 50x50

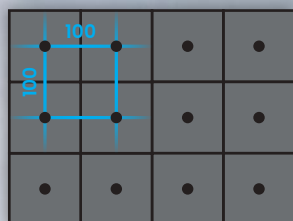

Ø 16 100x100

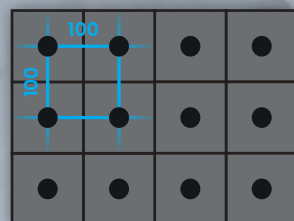

Ø 28 100x100

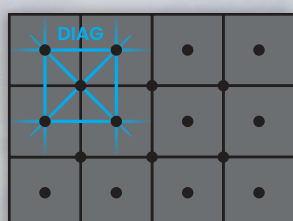

Ø 16 DIAGONÁLNY

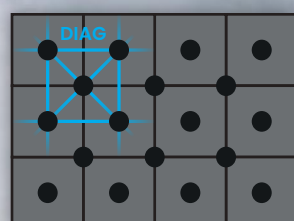

Ø 28 DIAGONÁLNY

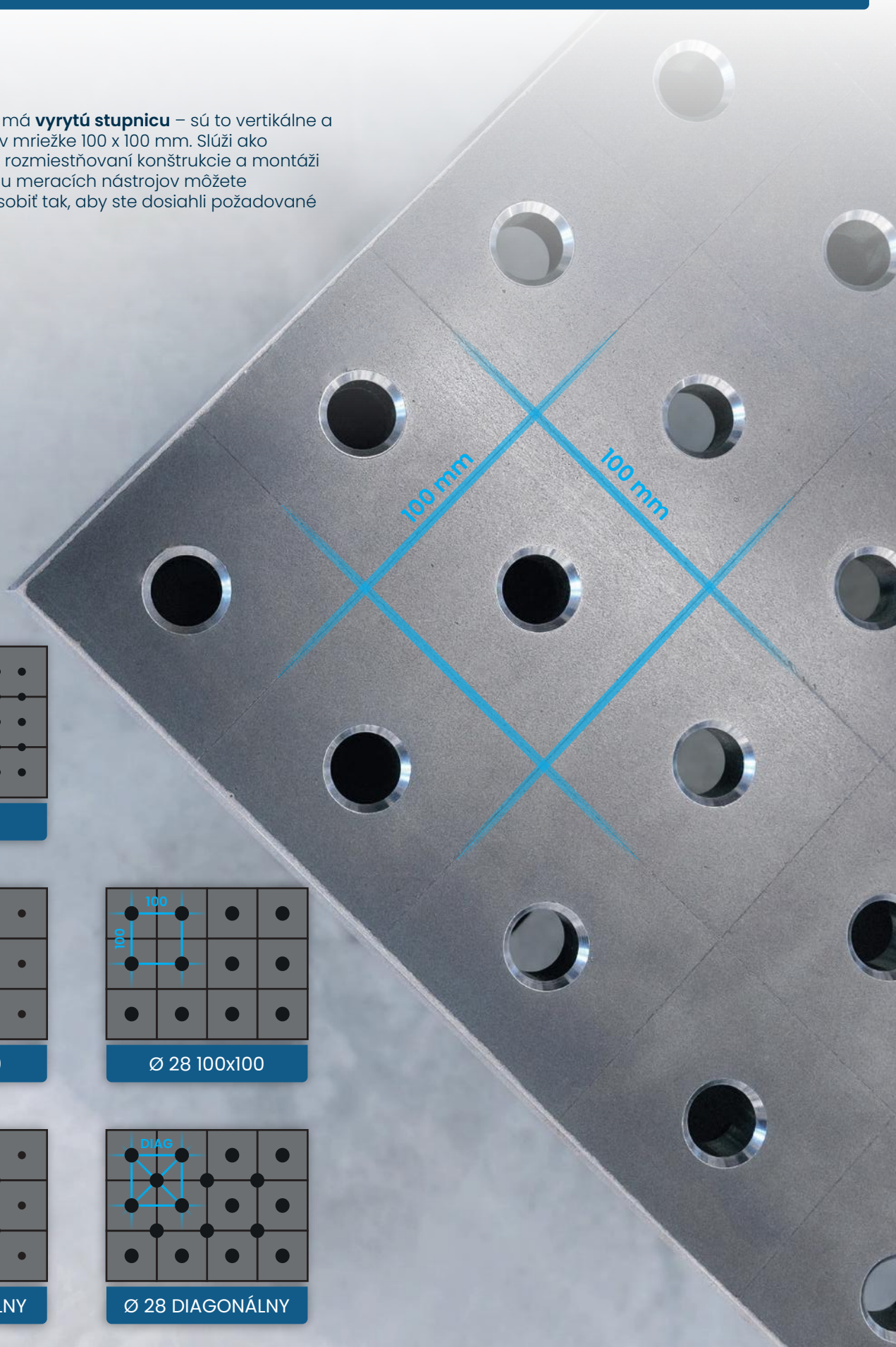

# ZVÁRACIE STOLY – TRADIČNÉ

EXPERT, PRO, PLUS a ECO séria – stoly s nohami na podstavci







## ROZMERY A CENÍK

Cenník stolov s nohami na pätkách s otvormi  $\varnothing$  28 mm a  $\varnothing$  16 mm v rozstupoch 100x100 mm:



ROZMERY [mm]	 	 	 	
	ČISTÁ CENA EXPERT	ČISTÁ CENA PRO	ČISTÁ CENA PLUS	ČISTÁ CENA ECO
1000 x 600	1 960 EUR	1 520 EUR	1 060 EUR	790 EUR
1000 x 1000	2 340 EUR	1 760 EUR	1 280 EUR	990 EUR
1200 x 800	2 360 EUR	1 790 EUR	1 320 EUR	1 040 EUR
1200 x 1000	2 690 EUR	2 140 EUR	1 590 EUR	1 060 EUR
1200 x 1200	2 990 EUR	2 360 EUR	1 720 EUR	1 180 EUR
1500 x 1000	3 140 EUR	2 630 EUR	1 840 EUR	1 240 EUR
1500 x 1480	3 990 EUR	3 070 EUR	2 080 EUR	1 520 EUR
2000 x 1000	3 790 EUR	2 860 EUR	2 090 EUR	1 520 EUR
2400 x 1200	4 690 EUR	3 620 EUR	2 490 EUR	1 820 EUR
3000 x 1480	7 980 EUR	6 140 EUR	4 160 EUR	3 040 EUR

Ceny stolov s nohami s otvormi  $\varnothing$  28 mm a  $\varnothing$  16 mm v diagonálnej mriežke a stolov s otvormi  $\varnothing$  16 mm v mriežke 50x50 mm:

ROZMERY [mm]	 	 	 	 	
	ČISTÁ CENA EXPERT	ČISTÁ CENA PRO	ČISTÁ CENA PLUS	ČISTÁ CENA ECO	
1000 x 600	2 090 EUR	1 820 EUR	1 320 EUR	890 EUR	
1000 x 1000	2 490 EUR	2 070 EUR	1 570 EUR	1 090 EUR	
1200 x 800	2 540 EUR	2 090 EUR	1 580 EUR	1 180 EUR	
1200 x 1000	2 890 EUR	2 420 EUR	1 820 EUR	1 220 EUR	
1200 x 1200	3 190 EUR	2 720 EUR	2 090 EUR	1 470 EUR	
1500 x 1000	3 390 EUR	2 960 EUR	2 090 EUR	1 420 EUR	
1500 x 1480	4 240 EUR	3 560 EUR	2 420 EUR	1 760 EUR	
2000 x 1000	4 040 EUR	3 240 EUR	2 360 EUR	1 730 EUR	
2400 x 1200	4 990 EUR	4 090 EUR	2 860 EUR	2 090 EUR	
3000 x 1480	8 480 EUR	7 120 EUR	4 840 EUR	3 520 EUR	



## ZVÁRACIE STOLY – TRADIČNÉ

EXPERT, PRO, PLUS a ECO séria – stoly s nohami na kolieskach

ROZMERY A CENÍK

Cenník stolov s nohami na kolieskach s otvormi  $\varnothing$  28 mm a  $\varnothing$  16 mm v rozstupoch 100x100 mm:

ROZMERY [mm]	 	 	 	
	ČISTÁ CENA EXPERT	ČISTÁ CENA PRO	ČISTÁ CENA PLUS	ČISTÁ CENA ECO
1000 x 600	2 220 EUR	1 776 EUR	1 280 EUR	962 EUR
1000 x 1000	2 600 EUR	2 016 EUR	1 500 EUR	1 162 EUR
1200 x 800	2 620 EUR	2 046 EUR	1 540 EUR	1 212 EUR
1200 x 1000	2 950 EUR	2 396 EUR	1 810 EUR	1 232 EUR
1200 x 1200	3 250 EUR	2 616 EUR	1 940 EUR	1 352 EUR
1500 x 1000	3 400 EUR	2 886 EUR	2 060 EUR	1 412 EUR
1500 x 1480	4 250 EUR	3 326 EUR	2 300 EUR	1 692 EUR
2000 x 1000	4 050 EUR	3 116 EUR	2 310 EUR	1 692 EUR
2400 x 1200	5 070 EUR	4 004 EUR	2 820 EUR	2 078 EUR
3000 x 1480	8 500 EUR	6 652 EUR	4 600 EUR	3 384 EUR

Cenník stolov s nohami na kolieskach s otvormi  $\varnothing$  28 mm a  $\varnothing$  16 mm v diagonálnej mriežke a stolov s otvormi  $\varnothing$  16 mm v mriežke 50x50 mm:

ROZMERY [mm]	 	 	 	 	
	ČISTÁ CENA EXPERT	ČISTÁ CENA PRO	ČISTÁ CENA PLUS	ČISTÁ CENA ECO	
1000 x 600	2 350 EUR	2 076 EUR	1 540 EUR	1 062 EUR	
1000 x 1000	2 750 EUR	2 326 EUR	1 790 EUR	1 262 EUR	
1200 x 800	2 800 EUR	2 346 EUR	1 800 EUR	1 352 EUR	
1200 x 1000	3 150 EUR	2 676 EUR	2 040 EUR	1 392 EUR	
1200 x 1200	3 450 EUR	2 976 EUR	2 310 EUR	1 642 EUR	
1500 x 1000	3 650 EUR	3 216 EUR	2 310 EUR	1 592 EUR	
1500 x 1480	4 500 EUR	3 816 EUR	2 640 EUR	1 692 EUR	
2000 x 1000	4 300 EUR	3 496 EUR	2 580 EUR	1 902 EUR	
2400 x 1200	5 370 EUR	4 474 EUR	3 190 EUR	2 348 EUR	
3000 x 1480	9 000 EUR	7 632 EUR	5 280 EUR	3 864 EUR	

# ZVÁRACIE STOLY – TRADIČNÉ



**EXPERT, PRO, PLUS** a **ECO** séria – nerezové kryty

## ROZMERY A CENÍK

K zváracím stolom sérií **EXPERT, PRO, PLUS** a **ECO** si môžete dokúpiť **nerezovú dosku** s hrúbkou 1 mm.

Na premenu tradičného zváracieho stola GPPH na stôl, ktorý je ideálny na zváranie nehrdzavejúcej ocele, stačí naň položiť kryciu dosku.

Rozloženie otvorov v nerezovej vrstve je rovnaké ako v prípade zváracích stolov GPPH.

 	
ROZMERY [mm]	ČISTÁ CENA
1000 x 600	114 EUR
1000 x 1000	154 EUR
1200 x 800	154 EUR
1200 x 1000	178 EUR
1200 x 1200	199 EUR
1500 x 1000	215 EUR
1500 x 1480	246 EUR
2000 x 1000	274 EUR
2400 x 1200	372 EUR

  	
DIMENSIONS [mm]	ČISTÁ CENA
1000 x 600	119 EUR
1000 x 1000	162 EUR
1200 x 800	162 EUR
1200 x 1000	189 EUR
1200 x 1200	214 EUR
1500 x 1000	226 EUR
1500 x 1480	262 EUR
2000 x 1000	292 EUR
2400 x 1200	392 EUR

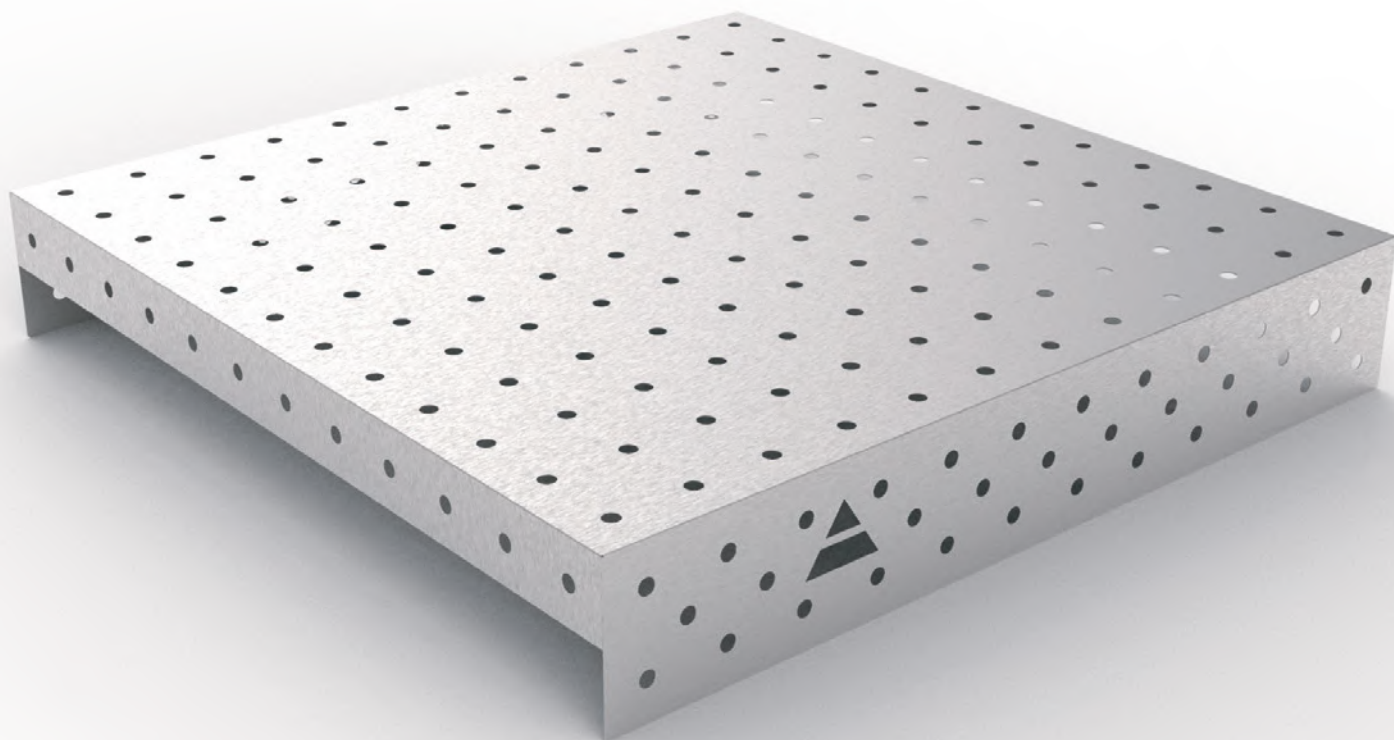

# ZVÁRACIE STOLY - NEREZOVÉ



# ZVÁRACIE STOLY – NEREZOVÉ

INOX séria

## TECHNICKÉ PARAMETRE

Ponúkame tiež tradičné zváracie stoly GPPH INOX, ktoré sú k dispozícii v sérii dosiek **PRO** (15 mm) a **PLUS** (12 mm). Každá z nich je k dispozícii v 10 veľkostných verziách.

### Zváracie stoly radu INOX sa vyznačujú:

- Vysoká elektrická vodivosť – elektrický odpor pri 20 °C = 0,73 ( $\Omega$  mm<sup>2</sup>)/m.
- Sú vyrobené z nehrdzavejúcej ocele s vysokým obsahom chrómu, ktorý zaisťuje odolnosť a odolnosť proti korózii.
- Pri zváraní konštrukcií z nehrdzavejúcej ocele sa na nich nevytvoria korózne ložiská.
- Stoly zo série INOX sú k dispozícii s nohami alebo kolieskami.

Podľa vašich preferencií si môžete vybrať zváracie stoly INOX s doskami PRO a PLUS v štandardných systémoch otvorov:

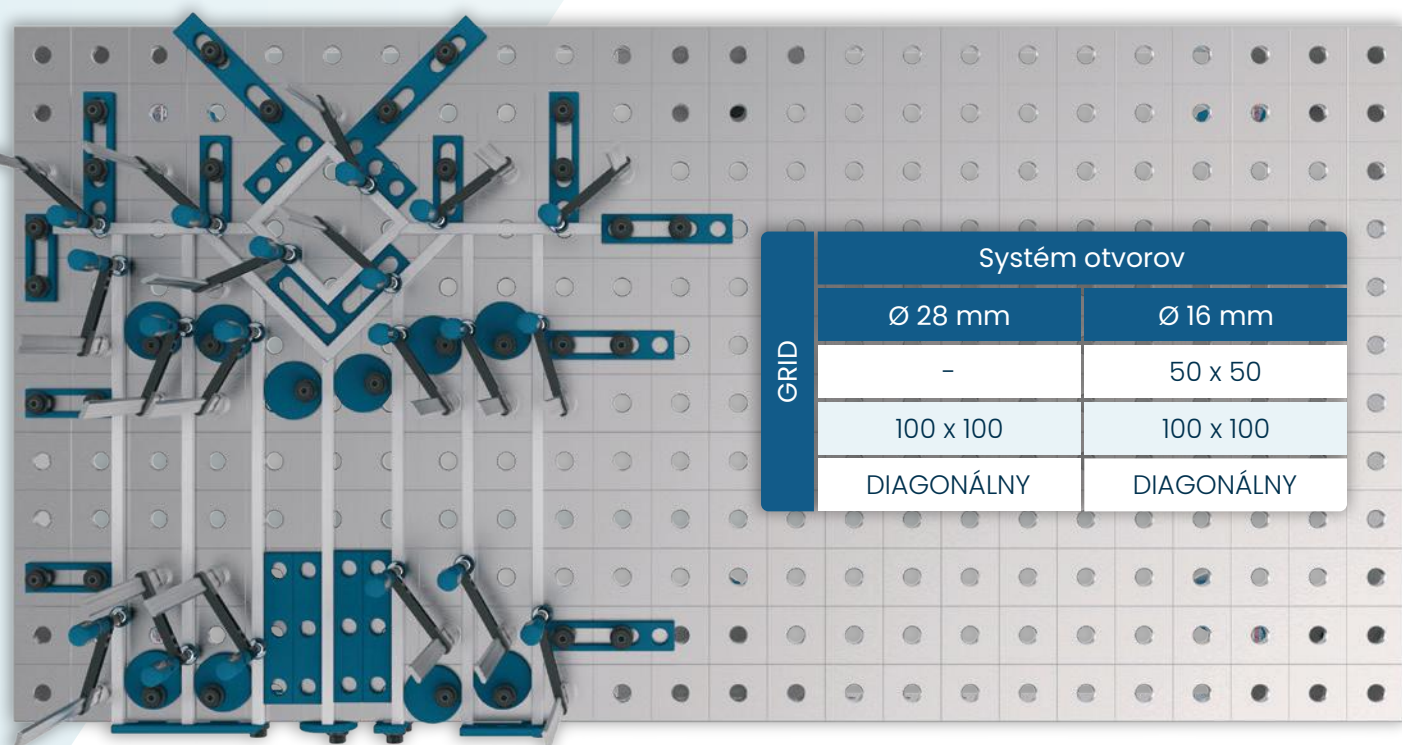

# ZVÁRACIE STOLY – NEREZOVÉ

INOX séria

TECHNICKÉ PARAMETRE

Každá doska stola v prevedení **INOX** má vygravírovanú stupnicu. Okrem toho, rovnako ako u tradičných zváracích stolov, dosky majú **pevné a husté rebrovanie**, ktoré ovplyvňuje dosiahnutie **dokonale rovnej pracovnej plochy** (tolerancia rovinnosti  $\pm 0,3$  mm po celom rozmere dosky stola). Rebrá sú rozmiestnené v priemere každých 400 mm. Robustná a tuhá konštrukcia dosky stola zaisťuje **maximálnu stabilitu pri používaní a chráni pred deformáciou**. Výška bočných stien stolov je 200 mm a sú vyrobené s toleranciou odchýlky  $\pm 0,3^\circ$ .



Pri práci na zváracích stoloch série **INOX** s doskami série **PRO** budete používať frézované nástroje **PRO**, zatiaľ čo pre dosky série **PLUS** budete používať nástroje série **PLUS**. **Pri práci na stoloch INOX môžete používať štandardné nástroje GPPH**, pretože sú práškovo lakované. Pomocou našich nástrojov budete schopní presne vyrobiť akúkoľvek plochú a trojrozmernú konštrukciu v oveľa kratšom čase.

Nástroje radu **PRO** nájdete na strane 114 a nástroje radu **PLUS** na strane 116.

\*Porovnanie pracovných dosiek sérií **PRO** a **PLUS** nájdete na strane 10.



# CHEM

Na čistenie a ochranu zváracích stolov radu INOX odporúčame **GPPH Chem - PROTECTOR** a **HD CLEANER**

(viac informácií o nich nájdete na strane 143).

# ZVÁRACIE STOLY – NEREZOVÉ

INOX séria

## TECHNICKÉ PARAMETRE

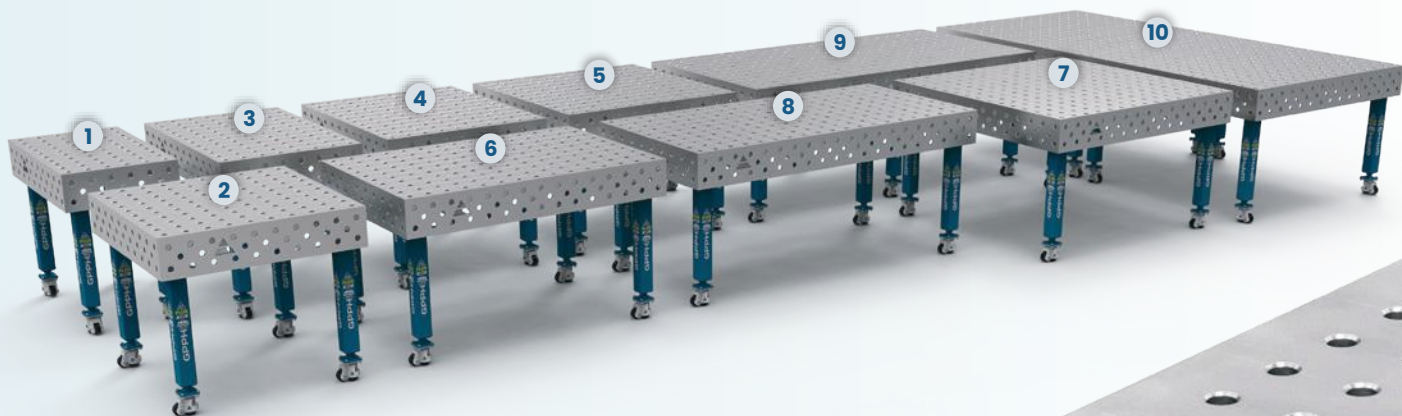

### ROZMERY PRO A PLUS INOX TABUĽKY [mm].

1	1000 x 600	6	1500 x 1000
2	1000 x 1000	7	1500 x 1480
3	1200 x 800	8	2000 x 1000
4	1200 x 1000	9	2400 x 1200
5	1200 x 1200	10	3000 x 1480*

\*Zvárací stôl 3000x1480 GPPH sa skladá z dvoch prepojených zváracích stolov 1500x1480 GPPH.

## NOSNOSŤ A ROZMERY NÔŽOK V KAŽDEJ SÉRII:

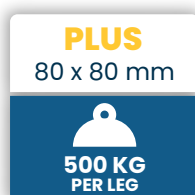



# ZVÁRACIE STOLY – NEREZOVÉ

INOX séria – stoly s nohami na podstavci

ROZMERY A CENÍK



Cenník stolov INOX s nožičkami so systémom otvorov Ø 28 mm a Ø 16 mm v rozstupoch 100x100 mm:

ROZMERY [mm]	   	
	ČISTÁ CENA PRO INOX	ČISTÁ CENA PLUS INOX
1000 x 600	4 120 EUR	2 990 EUR
1000 x 1000	5 860 EUR	3 990 EUR
1200 x 800	5 540 EUR	3 890 EUR
1200 x 1000	6 490 EUR	4 520 EUR
1200 x 1200	7 290 EUR	5 090 EUR
1500 x 1000	7 720 EUR	5 320 EUR
1500 x 1480	10 160 EUR	6 990 EUR
2000 x 1000	9 590 EUR	6 590 EUR
2400 x 1200	12 790 EUR	8 740 EUR
3000 x 1480	20 320 EUR	13 980 EUR

Cenník stolov INOX s nohami s priemerom 28 mm a systémom otvorov s priemerom 16 mm v diagonálnej mriežke a stolov s systémom otvorov s priemerom 16 mm v mriežke 50x50 mm:

ROZMERY [mm]	     	
	ČISTÁ CENA PRO INOX	ČISTÁ CENA PLUS INOX
1000 x 600	4 540 EUR	3 520 EUR
1000 x 1000	6 290 EUR	4 540 EUR
1200 x 800	5 990 EUR	4 290 EUR
1200 x 1000	6 990 EUR	4 990 EUR
1200 x 1200	7 820 EUR	5 590 EUR
1500 x 1000	8 260 EUR	5 860 EUR
1500 x 1480	10 690 EUR	7 540 EUR
2000 x 1000	10 190 EUR	7 160 EUR
2400 x 1200	13 460 EUR	9 390 EUR
3000 x 1480	21 380 EUR	15 080 EUR

# ZVÁRACIE STOLY – NEREZOVÉ

INOX séria – stoly s nohami na kolieskach



## ROZMERY A CENÍK

Cenník stolov INOX s nohami na kolieskach so systémom otvorov Ø 28 mm a Ø 16 mm v rozstupoch 100x100 mm:



ROZMERY [mm]	 	
	ČISTÁ CENA PRO INOX	ČISTÁ CENA PLUS INOX
1000 x 600	4 376 EUR	3 210 EUR
1000 x 1000	6 116 EUR	4 210 EUR
1200 x 800	5 796 EUR	4 110 EUR
1200 x 1000	6 746 EUR	4 740 EUR
1200 x 1200	7 546 EUR	5 310 EUR
1500 x 1000	7 976 EUR	5 540 EUR
1500 x 1480	10 416 EUR	7 210 EUR
2000 x 1000	9 846 EUR	6 810 EUR
2400 x 1200	13 174 EUR	9 070 EUR
3000 x 1480	20 832 EUR	14 420 EUR

Cenník stolov INOX s nohami na kolieskach s otvormi Ø 28 mm a Ø 16 mm v diagonálnej mriežke a stolov s otvormi Ø 16 mm v mriežke 50x50 mm:

ROZMERY [mm]	  	
	ČISTÁ CENA PRO INOX	ČISTÁ CENA PLUS INOX
1000 x 600	4 796 EUR	3 740 EUR
1000 x 1000	6 546 EUR	4 760 EUR
1200 x 800	6 246 EUR	4 510 EUR
1200 x 1000	7 246 EUR	5 210 EUR
1200 x 1200	8 076 EUR	5 810 EUR
1500 x 1000	8 516 EUR	6 080 EUR
1500 x 1480	10 946 EUR	7 760 EUR
2000 x 1000	10 446 EUR	7 380 EUR
2400 x 1200	13 716 EUR	9 610 EUR
3000 x 1480	21 636 EUR	15 300 EUR

# ZVÁRACIE STOLY

tradičné a nerezové

HMOTNOSTI

ROZMERY [mm]	HMOTNOSŤ EXPERT	HMOTNOSŤ PRO	HMOTNOSŤ PRO INOX	HMOTNOSŤ PLUS	HMOTNOSŤ PLUS INOX	HMOTNOSŤ ECO
1000 x 600	370 kg	210 kg	210 kg	170 kg	170 kg	110 kg
1000 x 1000	480 kg	280 kg	290 kg	230 kg	230 kg	150 kg
1200 x 800	460 kg	270 kg	280 kg	220 kg	220 kg	140 kg
1200 x 1000	530 kg	320 kg	320 kg	260 kg	260 kg	170 kg
1200 x 1200	590 kg	350 kg	360 kg	280 kg	290 kg	190 kg
1500 x 1000	620 kg	370 kg	380 kg	300 kg	310 kg	200 kg
1500 x 1480	800 kg	490 kg	510 kg	390 kg	410 kg	270 kg
2000 x 1000	750 kg	460 kg	480 kg	370 kg	380 kg	250 kg
2400 x 1200	990 kg	630 kg	660 kg	510 kg	530 kg	340 kg
3000 x 1480	1480 kg	980 kg	1020 kg	780 kg	810 kg	530 kg

\*Hmotnosti sú uvedené približne.



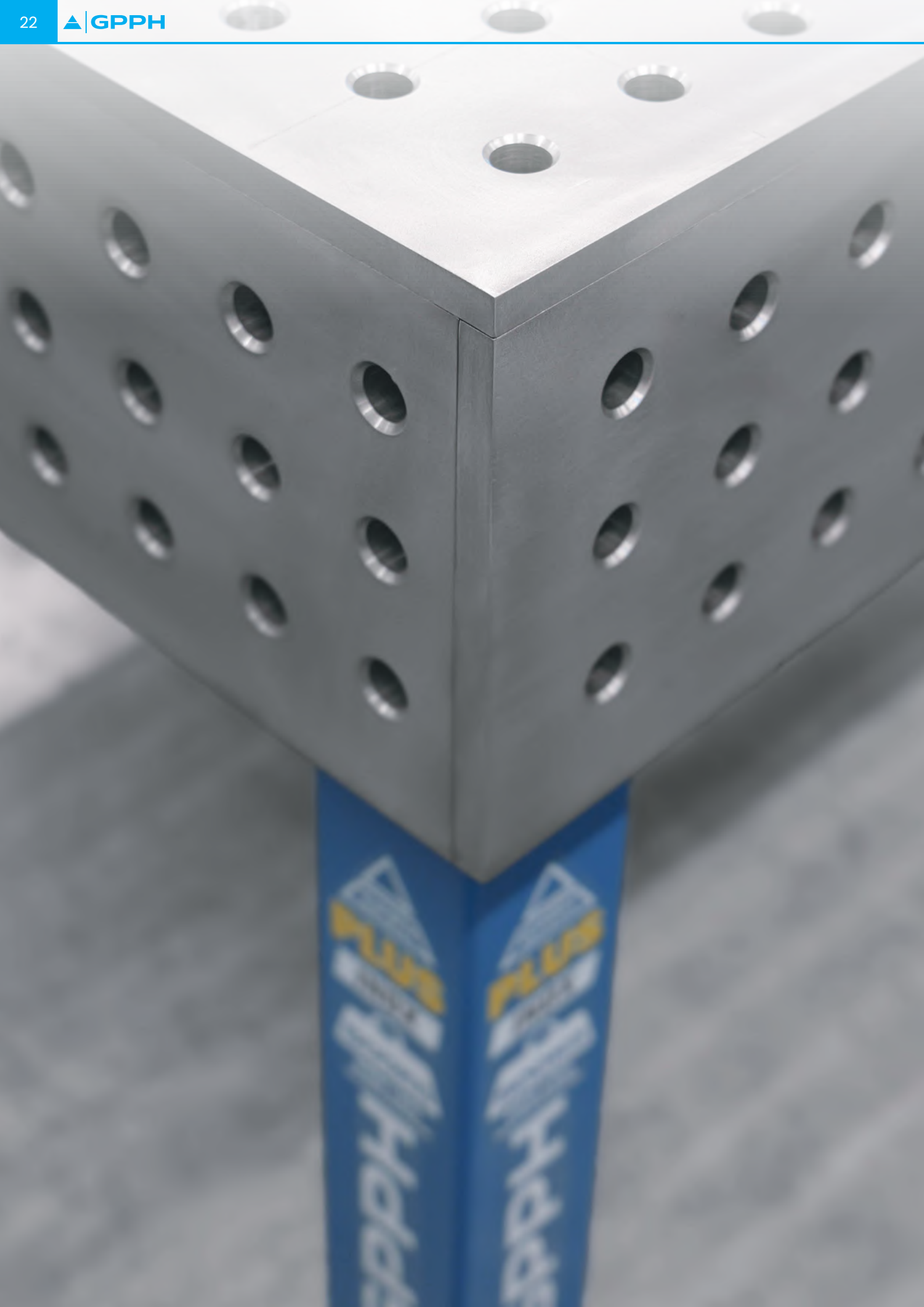

# ZVÁRACIE STOLY - EKONOMICKÁ VERZIA

GPPH SMART



MAX  
1200 KG  
GPPH  
12  
MM  
SMART

# ZVÁRACIE STOLY – EKONOMICKÁ VERZIA

## SMART séria

### TECHNICKÉ PARAMETRE

Nová rada zváracích stolov GPPH SMART je ekonomickou alternatívou, ktorá kombinuje funkčnosť s atraktívnou cenou. Vytvorená pre používateľov, ktorí potrebujú základné zváracie nástroje, ale nevyžadujú pokročilé funkcie profesionálneho vybavenia. Ideálna pre tých, ktorí ocenia spoľahlivosť a cenovú dostupnosť.

Zváracie stoly GPPH SMART sú radom ekonomických zváracích stolov, ktoré sa dodávajú v dvoch sériách:

- s doskami s hrúbkou **15 mm (SMART 15)**
- s doskami s hrúbkou **12 mm (SMART 12)**



Všetky stoly sú k dispozícii vo verzii s nohami alebo na kolieskach.



Podľa vašich preferencií si môžete vybrať zváracie stoly **GPPH SMART 15** alebo **GPPH SMART 12** s otvorovým systémom  $\varnothing$  16 mm alebo  $\varnothing$  28 mm v mriežke 100x100.

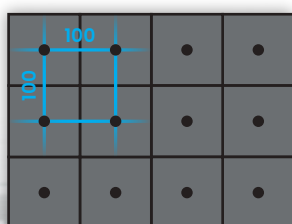

$\varnothing$  16 100x100

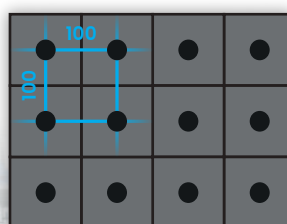

$\varnothing$  28 100x100



### DOSTUPNÉ ROZMERY ZVÁRACÍCH STOLOV GPPH SMART 15 a GPPH SMART 12

1500 x 1000

1500 x 1480

2000 x 1000

2400 x 1200

3000 x 1480\*

\*Zvárací stôl 3000x1480 GPPH sa skladá z dvoch prepojených zváracích stolov 1500x1480 GPPH.

# ZVÁRACIE STOLY – EKONOMICKÁ VERZIA

SMART séria

ROZMERY A CENÍK

Price list for tables with castors and a hole system  $\varnothing$  28 mm and  $\varnothing$  16 mm in 100x100 mm increments:

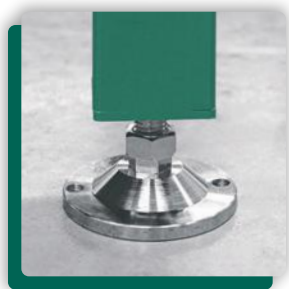

ROZMERY [mm]	ČISTÁ CENA GPPH SMART 15	ČISTÁ CENA GPPH SMART 12
1500 x 1000	1 580 EUR	1 120 EUR
1500 x 1480	1 840 EUR	1 260 EUR
2000 x 1000	1 720 EUR	1 220 EUR
2400 x 1200	2 170 EUR	1 490 EUR
3000 x 1480*	3 680 EUR	2 520 EUR

Cenník stolov s kolieskami a systémom otvorov  $\varnothing$  28 mm a  $\varnothing$  16 mm v rozstupoch 100x100 mm:







ROZMERY [mm]	ČISTÁ CENA GPPH SMART 15	ČISTÁ CENA GPPH SMART 12
1500 x 1000	1 750 EUR	1 290 EUR
1500 x 1480	2 010 EUR	1 430 EUR
2000 x 1000	1 890 EUR	1 390 EUR
2400 x 1200	2 340 EUR	1 660 EUR
3000 x 1480*	4 020 EUR	2 860 EUR

\*Zvárací stôl 3000x1480 GPPH sa skladá z dvoch prepojených zváracích stolov 1500x1480 GPPH.

# ZVÁRACIE STOLY – EKONOMICKÁ VERZIA

SMART séria

## HMOTNOSTI

	 	 
ROZMERY [mm]	HMOTNOSŤ GPPH SMART 15	HMOTNOSŤ GPPH SMART 12
1500 x 1000	310 kg	260 kg
1500 x 1480	420 kg	350 kg
2000 x 1000	390 kg	330 kg
2400 x 1200	520 kg	430 kg
3000 x 1480*	840 kg	700 kg

\*Hmotnosti sú uvedené približne.

\*Zvárací stôl 3000x1480 GPPH sa skladá z dvoch prepojených zváracích stolov 1500x1480 GPPH.



# ZVÁRACIE STOLY – EKONOMICKÁ VERZIA

SMART séria

POROVNANIE SÉRIE SMART S TRADIČNÝMI ZVÁRACÍMI STOLMI GPPH

Séria tradičných zväracích stolov <b>GPPH PRO</b>	Séria ekonomických zväracích stolov <b>GPPH SMART 15</b>
Tolerancia rovinnosti: $\pm 0,3$ mm po celej hornej ploche*	Tolerancia rovinnosti: $\pm 0,5$ mm po celej hornej ploche*
3 rady otvorov v bočnej stene	2 rady otvorov v bočnej stene
Tolerancia vyhotovenia otvoru: $+0,05$ mm	
Vyvrtané a zrezané otvory	
Zrezané otvory na spodnej strane	
Frézované hrany dosky stola	
Profil nohy: 100 x 100 x 4 mm	Profil nohy: 60 x 60 x 4 mm
Nosnosť: 700 kg / noha (max. nosnosť stola so 4 nohami: 2800 kg)	Nosnosť: max. 1800 kg
Počet veľkostí: 10	Počet veľkostí: 5
Tolerancia vychýlenia bočnej steny: $\pm 0,3^\circ$	Tolerancia vychýlenia bočnej steny: $\pm 0,35^\circ$
Dostupné rozloženie otvorov: 100 x 100 mm, 50 x 50 mm, diagonálne	Dostupné rozloženie otvorov: 100 x 100 mm

Séria tradičných zväracích stolov <b>GPPH PLUS</b>	Séria ekonomických zväracích stolov <b>GPPH SMART 12</b>
Tolerancia rovinnosti: $\pm 0,3$ mm po celej hornej ploche*	Tolerancia rovinnosti: $\pm 0,5$ mm po celej hornej ploche*
3 rady otvorov v bočnej stene	2 rady otvorov v bočnej stene
Tolerancia vyhotovenia otvoru: $+0,05$ mm	
Vyvrtané a zrezané otvory	
Zrezané otvory na spodnej strane	
Frézované hrany dosky stola	
Profil nohy: 80 x 80 x 4 mm	Profil nohy: 60 x 60 x 4 mm
Nosnosť: 500 kg / noha (max. nosnosť stola so 4 nohami: 2000 kg)	Nosnosť: max. 1200 kg
Počet veľkostí: 10	Počet veľkostí: 5
Tolerancia vychýlenia bočnej steny: $\pm 0,3^\circ$	Tolerancia vychýlenia bočnej steny: $\pm 0,35^\circ$
Dostupné rozloženie otvorov: 100 x 100 mm, 50 x 50 mm, diagonálne	Dostupné otvory: 100x100mm

\*Za predpokladu, že stôl je správne vyrovnaný.

# ZVÁRACIE STOLY – EKONOMICKÁ VERZIA

SMART séria

## POROVNANIE SÉRIE SMART S TRADIČNÝMI ZVÁRACÍMI STOLMI GPPH

Porovnanie výstuh ekonomických zváracích stolov GPPH SMART s tradičnými profesionálnymi zváracími stolmi GPPH.

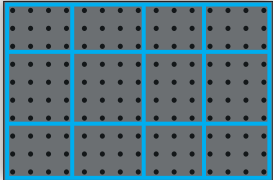
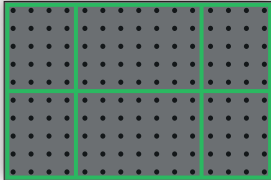
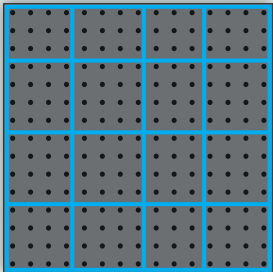
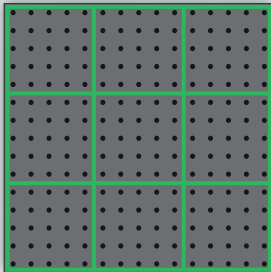
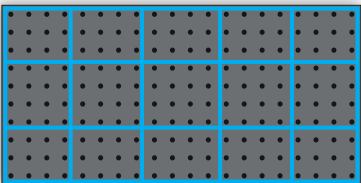
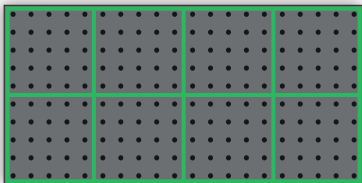
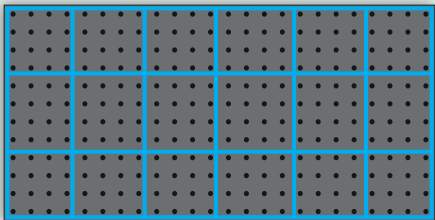
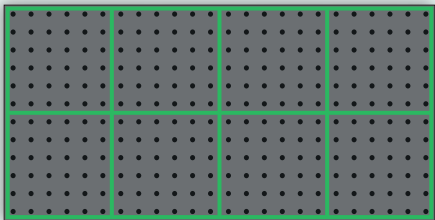
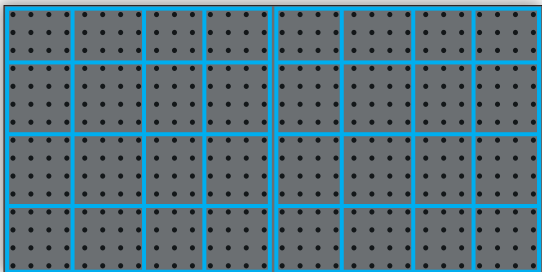
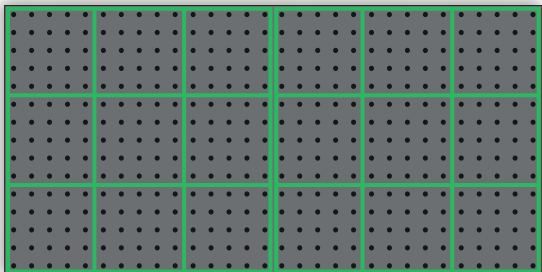
PROFESIONÁLNE STOLY GPPH	EKONOMICKÁ VERZIA GPPH SMART
<b>1500 x 1000</b>	
	
<b>1500 x 1480</b>	
	
<b>2000 x 1000</b>	
	
<b>2400 x 1200</b>	
	
<b>3000 x 1480</b>	
	

# ZVÁRACIE STOLY – EKONOMICKÁ VERZIA

SMART séria

POROVNANIE SÉRIE SMART S TRADIČNÝMI ZVÁRACÍMI STOLMI GPPH

Porovnanie ekonomických stolov GPPH SMART s tradičnými profesionálnymi zváracími stolmi GPPH:

## POROVNANIE UPEVNENIA NOŽIEC

PROFESIONÁLNE STOLY GPPH



EKONOMICKÁ VERZIA GPPH SMART



## POROVNANIE OTVOROV V BOČNÝCH STENÁCH

PROFESIONÁLNE STOLY GPPH



EKONOMICKÁ VERZIA GPPH SMART



# ZVÁRACIE STOLY – EKONOMICKÁ VERZIA

SMART séria

## SÚPRAVY NÁSTROJOV

Pre zváracie stoly radu **SMART** ponúkame **sadu náradia S** a **sadu náradia XS**, ktoré nájdete na stranách 136 a 137. Ide o **ideálne štartovacie** sady, ktoré vám umožnia rýchlo a pohodlne začať pracovať so zváracím stolom a poskytnú vám základné náradie potrebné na presné upnutie dielov.



### SÚPRAVA NÁSTROJOV

**S**

1 448 EUR – SMART 15

1 206 EUR – SMART 12



### SÚPRAVA NÁSTROJOV

**XS**

995 EUR – SMART 15

869 EUR – SMART 12

V našej ponuke na strane 133 nájdete aj **kompletný sortiment súprav náradia**, vrátane súprav pozostávajúcich až z **250 prvkov**. Vďaka nim môžete komplexne vybaviť svoje pracovisko, čo výrazne zvýši efektivitu a pohodlie zvárania.

Kúpa hotovej sady šetrí čas a **zaručuje kompatibilitu všetkých prvkov**, čím sa eliminuje potreba výberu nástrojov na vlastnú päsť. Výberom osvedčených sád máte istotu, že každý diel bude perfektne pasovať na stôl, čo umožní **presnú a pohodlnú prácu od prvého dňa**.

# ZVÁRACIE STOLY - MODULÁRNE



# ZVÁRACIE STOLY – MODULÁRNE

MWT séria

## TECHNICKÉ PARAMETRE

MODULÁRNE ZVÁRAČSKÉ STOLY GPPH  
SÚ K DISPOZÍCII V DVOCH VARIANTOCH VRCHNÝCH DOSIEK:

materiál  
**S355J2+N**

nástrojová oceľ podrobená  
nasledujúcim procesom úpravy:  
**nitridácia + oxidácia**

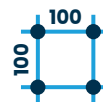

Vrchná časť modulárnych stolov pozostáva z frézovaných posuvných dosiek s hrúbkou 15 mm, ktorých povrch je možné nastaviť tak, aby bola dosiahnutá **dokonalá rovinnosť**. Sú vyrobené so systémom otvorov Ø 28 mm v mriežke 100x100 mm.

Okrem toho konštrukcia našich modulárnych stolov umožňuje zvýšiť počet miest na upevnenie nástrojov v medzerách medzi doskami stolovej dosky – zvýšená ergonómia práce.

### • MODULÁRNE STOLY:

- majú frézované a zrezané otvory pre jednoduchú inštaláciu nástrojov.
- Modulárne stoly sú kompatibilné s nástrojmi radu PRO.
- majú kolieska s pätkou v základných nohách s nosnosťou 250 kg na jednu nohu.
- výška stolov je nastaviteľná od 850 mm do 1150 mm, P=50 mm.
- je možné stoly spojiť a získať tak väčšiu pracovnú plochu.
- možnosť dokúpenia bočných dosiek.

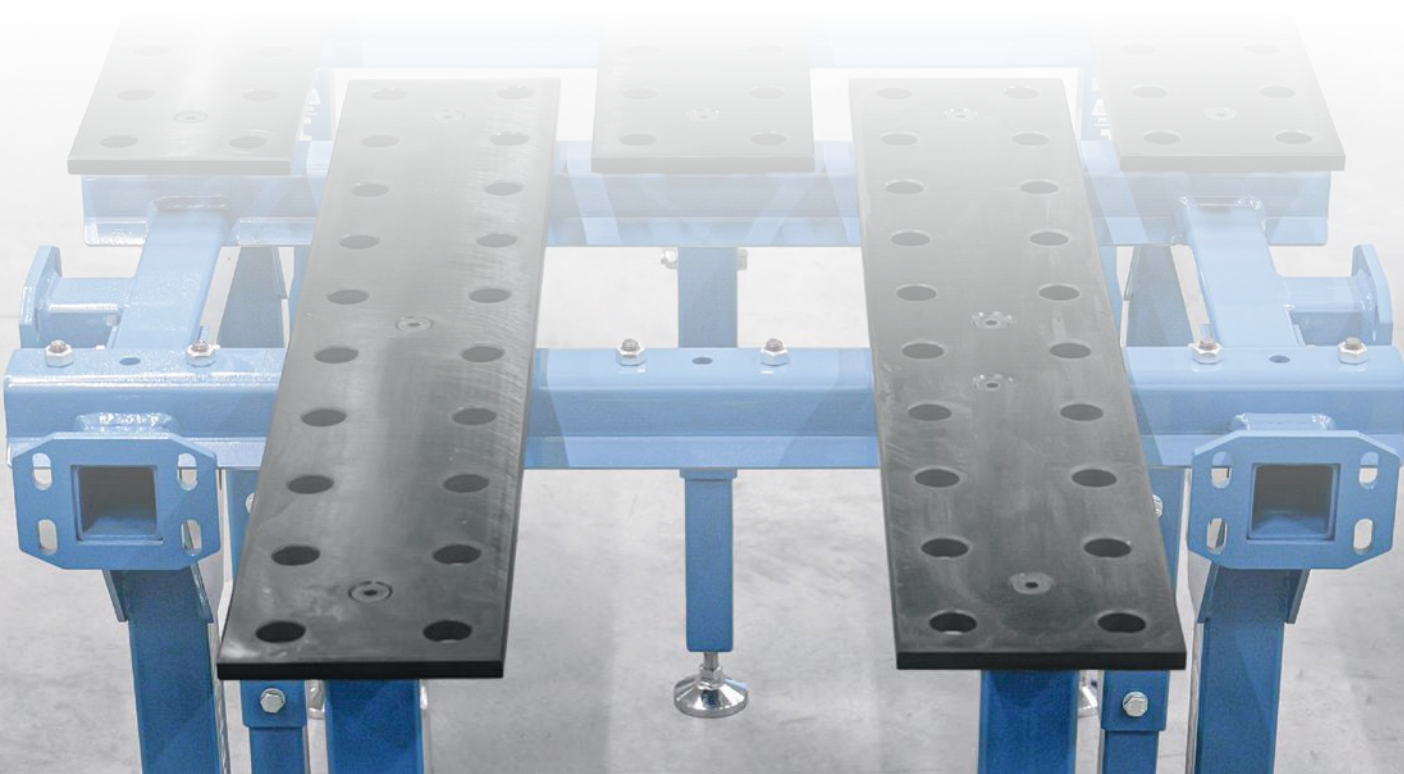



# ZVÁRACIE STOLY – MODULÁRNE

MWT séria

TECHNICKÉ PARAMETRE

TYPY MODULÁRNYCH ZVÁRACÍCH STOLOV GPPH A DOSTUPNÉ ROZMERY [mm]:

JEDNOTLIVÉ STOLY		
1000 x 1000	1200 x 1200	1600 x 1500
		
<p>Jednotlivé stoly sú ideálne pre malosériovú výrobu alebo slúžia ako základ pre neobmedzené rozšírenie zvaracej stanice.</p>		

JEDNODUCHÉ SKLADACIE STOLY		
1770 x 1000	2170 x 1200	2670 x 1600
		
<p>Každý z jedálenských stolov v našej ponuke je možné rozložiť vďaka posuvným panelom a použitiu dodatočných nôh.</p>		



# ZVÁRACIE STOLY – MODULÁRNE

MWT séria

## TECHNICKÉ PARAMETRE

TYPY MODULÁRNYCH ZVÁRACÍCH STOLOV GPPH A DOSTUPNÉ ROZMERY [mm]:

DVOJITÉ STOLY		
2000 x 1000	2400 x 1200	3200 x 1500
		
<p>Najobľúbenejšie sú súbory tandemov pozostávajúce z dvoch samostatných stolov. Konštrukcia stolov umožňuje rozširovanie v akomkoľvek smere.</p>		

SÚPRAVY PRE VEĽKÉ PLOCHY		
2630 x 1770	3030 x 2170	4000 x 2670
		
<p>Sady tvoria dva rozložené modulárne stoly spojené medzi sebou pomocou spojovacích prvkov. Ide o ideálne riešenie pre priestorové konštrukcie.</p>		

# ZVÁRACIE STOLY – MODULÁRNE

MWT séria

ROZMERY A CENÍK

ROZMERY [mm]	materiál S355J2+N	nástrojová oceľ podrobená nitridácii a oxidácii
<b>JEDNOTLIVÉ STOLY</b>		
1000 x 1000	2 040 EUR	3 660 EUR
1200 x 1200	2 260 EUR	4 360 EUR
1600 x 1500	2 570 EUR	5 670 EUR
<b>JEDNODUCHÉ SKLADACIE STOLY</b>		
1770 x 1000	2 220 EUR	3 670 EUR
2170 x 1200	2 480 EUR	4 570 EUR
2670 x 1600	2 880 EUR	5 990 EUR
<b>DVOJITÉ STOLY</b>		
2000 x 1000	4 080 EUR	7 320 EUR
2400 x 1200	4 520 EUR	8 720 EUR
3200 x 1500	5 140 EUR	11 340 EUR
<b>SÚPRAVY PRE VEĽKÉ PLOCHY</b>		
2630 x 1770	4 290 EUR	7 160 EUR
3030 x 2170	4 700 EUR	8 890 EUR
4000 x 2670	5 300 EUR	11 490 EUR
<b>SADA BOČNÝCH DOSIEK</b>		
pre jeden modulárny stôl s rozmermi 1000 x 1000	450 EUR	1 460 EUR
pre jeden modulárny stôl s rozmermi 1200 x 1200	490 EUR	1 820 EUR
pre jeden modulárny stôl s rozmermi 1600 x 1500	530 EUR	2 140 EUR





# ZVÁRACIE STOLY - ZVÁRACIE A MONTÁŽNE STOLY



GPPH  
BSC  
250KG  
PER LEG  
GPPH

GPPH  
BSC  
250KG  
PER LEG  
GPPH

# ZVÁRACIE STOLY – ZVÁRACIE A MONTÁŽNE STOLY

## BASIC séria

### TECHNICKÉ PARAMETRE

Kde budete používať zvárací stôl **BASIC**? Všetko tam, kde je potrebná presnosť pri zváraní.

Nezáleží na tom, či zváranie vykonávate klasickým ručným spôsobom alebo používate zváracie roboty – stoly **BASIC** sú tou správnou voľbou! Vaše konštrukcie budú konečne presné, bez zbytočných opráv.

Ak pri práci používate zvárací robot, máme pre vás skvelé riešenie. Zvárací stôl **BASIC** je ideálny ako **základňa pre robotické zváranie**, ako aj meracie stanice. Na takúto prácu sa bočné steny nepoužívajú, takže zvárací stôl **BASIC** spĺňa všetky vaše potreby a zároveň je **cenovo dostupnejší** v porovnaní s tradičnými zváracími stolmi s bočnými stenami.

#### ZÁKLADNÉ TABUĽKY:

- dokonale rovná pracovná plocha [ $\pm 0,3$  mm na celej doske stola].
- masívna a pevná podkonštrukcia stolovej dosky s výškou 80 mm.
- zrezané a frézované otvory pre jednoduchú inštaláciu nástrojov, vyrobené s toleranciou  $+0,05$  mm.
- vyrytá stupnica v mriežke 100 x 100 mm.
- vyrobené z materiálu S355J2+N v súlade s normou ISO 2768-1.
- výškové nastavenie pomocou štandardných nôh približne 880–930 mm.
- všetky stoly sú vystužené rebrami, umiestnenými v priemere každých 400 mm.
- frézované hrany hornej časti.
- hrúbka hornej časti 12 mm.
- nohy z profilu 60x60 mm.
- nosnosť stola až 1 500 kg (250 kg/noha).

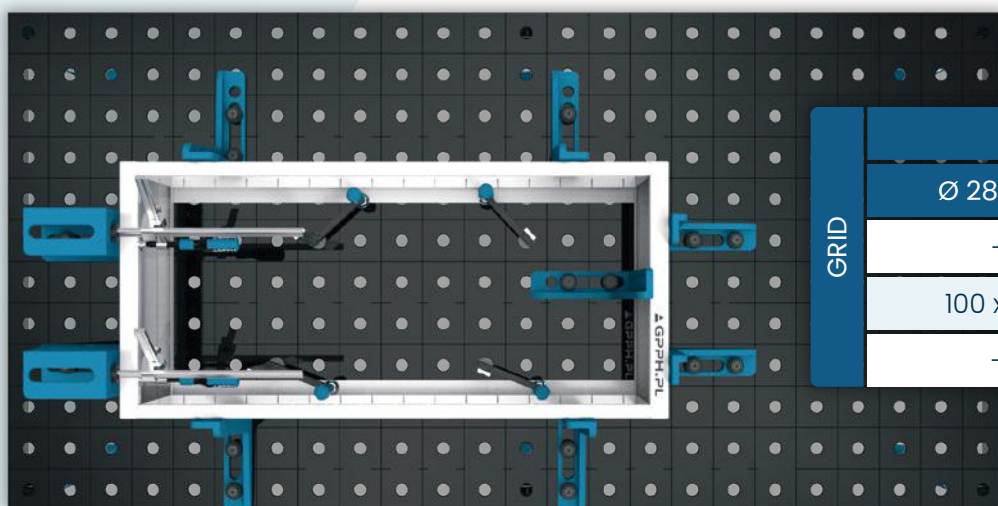

GRID	Systém otvorov	
	Ø 28 mm	Ø 16 mm
	–	50 x 50
	100 x 100	100 x 100
	–	DIAGONÁLNY

# ZVÁRACIE STOLY – ZVÁRACIE A MONTÁŽNE STOLY

**BASIC** séria

TECHNICKÉ PARAMETRE

ROZMERY STOLOV ZÁKLADNEJ SÉRIE:



**BASIC ROZMERY STOLA [mm].**

1	1000 x 600	6	1500 x 1000
2	1000 x 1000	7	1500 x 1480
3	1200 x 800	8	2000 x 1000
4	1200 x 1000	9	2400 x 1200
5	1200 x 1200		

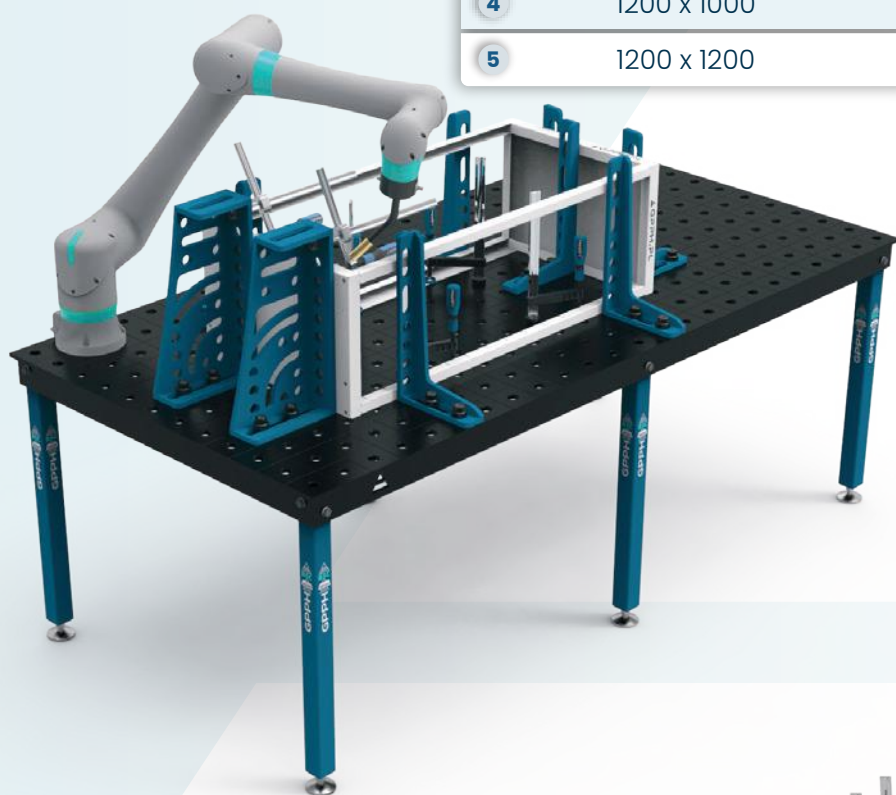

ROZMERY [mm]	HMOTNOSŤ*
1000 x 600	110 kg
1000 x 1000	160 kg
1200 x 800	150 kg
1200 x 1000	180 kg
1200 x 1200	200 kg
1500 x 1000	220 kg
1500 x 1480	300 kg
2000 x 1000	280 kg
2400 x 1200	390 kg

\*Tieto hodnoty sú približné.

S použitím frézovaných nástrojov radu **PLUS** vytvoríte vhodné a ľahko použiteľné pracovné prostredie na výrobu opakovaných plochých aj priestorových konštrukcií.

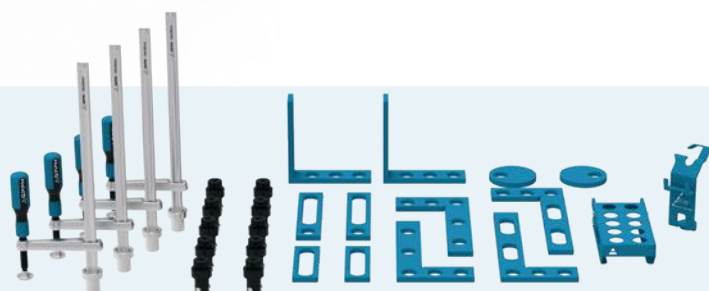

# Zváracie stoly – Zváracie a montážne stoly

**BASIC** séria – stoly s nohami na podstavci

## ROZMERY A CENÍK

Nohy zváracieho stola GPPH sú k dispozícii s pätkami a kolieskami. Päťka poskytuje spoľahlivú oporu, udržiava dosku stola vodorovne a stabilne, čo vám umožňuje sústrediť sa na presné zváranie a montáž. Stoly s pätkami tak poskytujú pevnú a spoľahlivú základňu pre profesionálnych zváračov a majstrov.



ROZMERY [mm]	NET CENA
1000 x 600	760 EUR
1000 x 1000	980 EUR
1200 x 800	940 EUR
1200 x 1000	1 060 EUR
1200 x 1200	1 190 EUR
1500 x 1000	1 220 EUR
1500 x 1480	1 590 EUR
2000 x 1000	1 490 EUR
2400 x 1200	1 990 EUR

ROZMERY [mm]	NET CENA
1000 x 600	860 EUR
1000 x 1000	1 070 EUR
1200 x 800	1 060 EUR
1200 x 1000	1 190 EUR
1200 x 1200	1 290 EUR
1500 x 1000	1 340 EUR
1500 x 1480	1 720 EUR
2000 x 1000	1 640 EUR
2400 x 1200	2 140 EUR



# Zváracie stoly – Zváracie a montážne stoly

**BASIC** séria – stoly s nohami na kolieskach

ROZMERY A CENÍK



Zváracie stoly s nohami na kolieskach sú vynikajúcou voľbou pre tých, ktorí potrebujú mobilitu a flexibilitu pri organizovaní svojho pracovného priestoru. Kolieska umožňuje ľahké presúvanie stola po dielni, čo zvyšuje efektivitu práce. Okrem toho sú kolieska vybavené aretačným mechanizmom, ktorý udržuje stôl v stabilnej polohe počas zvárania alebo montáže.

ROZMERY [mm]	NET CENA
1000 x 600	932 EUR
1000 x 1000	1 152 EUR
1200 x 800	1 112 EUR
1200 x 1000	1 232 EUR
1200 x 1200	1 362 EUR
1500 x 1000	1 392 EUR
1500 x 1480	1 762 EUR
2000 x 1000	1 662 EUR
2400 x 1200	2 248 EUR

ROZMERY [mm]	NET CENA
1000 x 600	1 032 EUR
1000 x 1000	1 242 EUR
1200 x 800	1 232 EUR
1200 x 1000	1 362 EUR
1200 x 1200	1 462 EUR
1500 x 1000	1 512 EUR
1500 x 1480	1 892 EUR
2000 x 1000	1 812 EUR
2400 x 1200	2 398 EUR



# Zváracie stoly – Zváracie a montážne stoly

DIY séria

## TECHNICKÉ PARAMETRE A CENÍK

**Stôl na zváranie a montáž pre domáce majstrovanie** má rozmery 1200 x 800 mm a je vybavený otvormi s priemerom 16 mm v mriežke 50 x 50 mm. Otvory majú výrobnú toleranciu  $\pm 0,1$  mm. Doska stola má vygravírovanú stupnicu v mriežke 100 x 100 mm. Výška stola je 880 mm. **Stôl na zváranie a montáž pre domáce majstrovanie** je vyrobený z materiálu S355J2+N.

Stoly **DIY** sú **husto rebrovité**, čo prispieva k ich dokonalému vyrovnaníu [ $\pm 0,5$  mm po celej ploche stola]. Sú vybavené kyvadlovými nožičkami na vyrovnanie nerovností podlahy.

Doska stola **DIY** má hrúbku 8 mm. Maximálna nosnosť stola je 500 kg, pričom jeho hmotnosť je približne 90 kg. Tento produkt je ideálny nielen pre zváračov, ale aj **pre majstrov, stolárov, automechanikov, ako pomocný stôl pre CNC stroje, ako aj pre rôzne dielne.**

S stolmi **DIY** sú kompatibilné nástroje radu **PLUS** pripevnené pomocou nastaviteľného tŕňa **ECO/PLUS** (pozrite si nástroje na strane 116).

Vrytá stupnica v mriežke  
100 x 100 mm a montážne otvory  
v systéme 16, v mriežke 50 x 50

Pracovný stôl s hrúbkou 8 mm  
vyrobený z ocele S355J2+N



DIY CENA ZA STÔL

760 EUR



Kovový pevný rám  
vyztužený rebrami



Nohy vybavené otočnými pätkami  
na vyrovnanie nerovností podlahy

# ZVÁRACIE STOLY – ZVÁRACIE A MONTÁŽNE STOLY

DIY séria

PRÍSLUŠENSTVO A SÚPRAVY NÁRADIA – CENÍK

**Adaptéry pre police na náradie sú nevyhnutným príslušenstvom**, ak chcete namontovať policu na náradie na zvárací stôl zo série **DIY**. Keďže tieto stoly nemajú bočné steny, nie je možné namontovať štandardné police, preto sme vytvorili špeciálne adaptéry, ktoré zabezpečujú stabilné a bezpečné upevnenie.

S adaptérom môžete ľahko organizovať **svoj pracovný priestor** a mať nástroje a príslušenstvo vždy po ruke. Toto praktické riešenie vám umožňuje maximalizovať využitie pracovného priestoru a zvýšiť komfort práce bez ovplyvnenia funkčnosti stola.

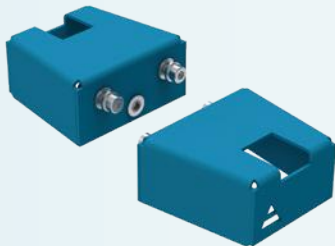

ADAPTÉR PRE POLIČKY NA NÁRADIE

11,40 EUR / kus.



SADA KOLIESOK PRE STÔL

46 EUR / 4 kus.

Pre zváracie stoly zo série **DIY** odporúčame **sadu náradia XS** a **sadu náradia 2XS**, ktoré nájdete na strane 137. Sú vynikajúcou voľbou pre tých, ktorí začínajú so zváracím stolom – poskytujú kľúčové nástroje na efektívne upevňovanie dielov a uľahčujú prvé fázy práce.

Sada náradia zakúpená pre **DIY** stoly, adaptéry na police na náradie sú dodávané samostatne.



SÚPRAVA NÁSTROJOV

XS

849 EUR



SÚPRAVA NÁSTROJOV

2XS

617 EUR

Rozhodnutím pre hotovú sadu získate **istotu, že všetky prvky sú dokonale zladené**, čo eliminuje potrebu ich samostatného výberu. To nie je len pohodlie, ale aj efektívnosť – dobre zvolené nástroje umožňujú **rýchlejšiu, presnejšiu a pohodlnejšiu prácu**.



# ZVÁRACIE STOLY – OSEMHRANNÉ

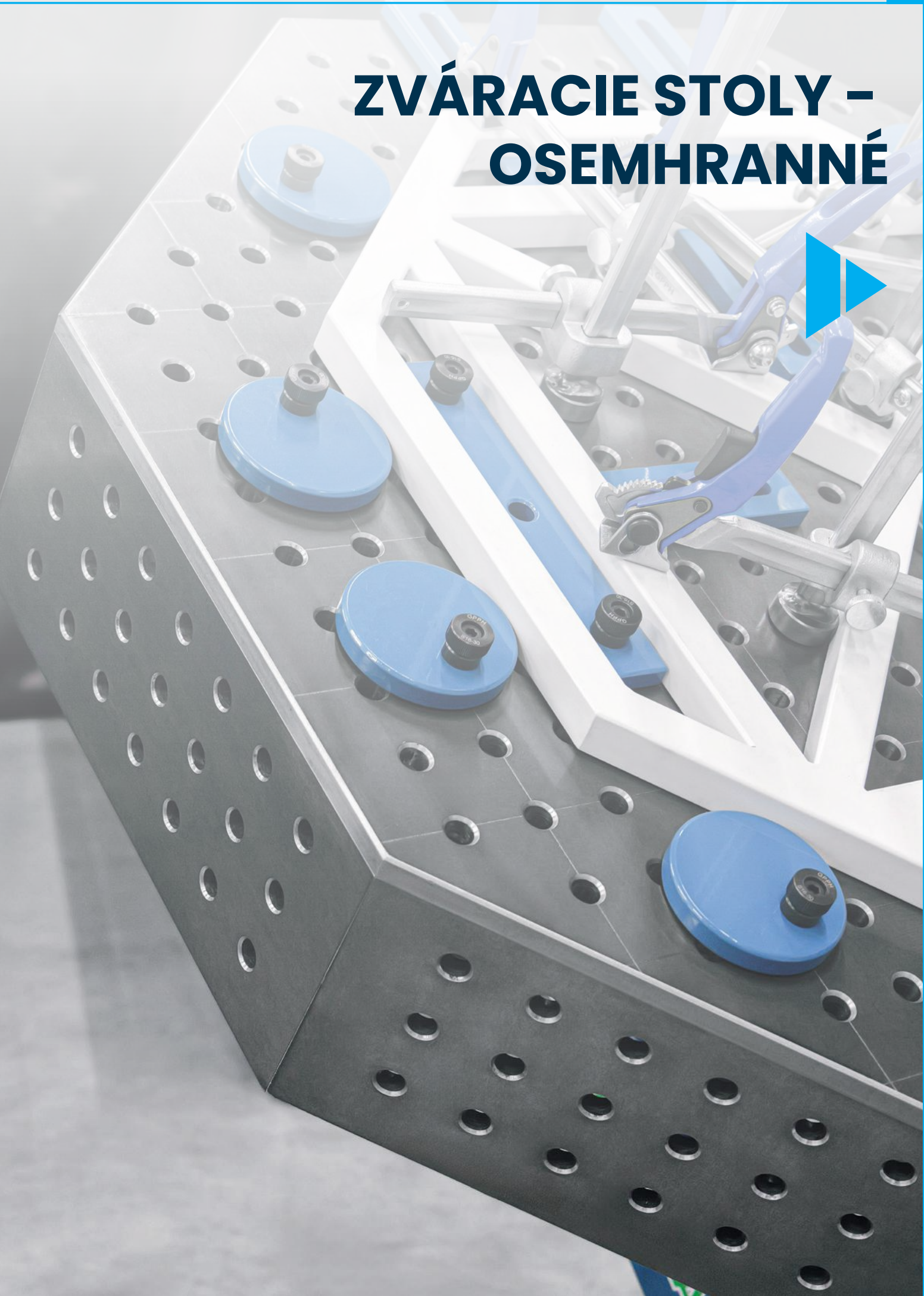

# ZVÁRACIE STOLY – OSEMHRANNÉ

OCT séria

## TECHNICKÉ PARAMETRE

### INOVATÍVNE RIEŠENIE PRE PRIEMYSEL

Osemhranné zvaracie stoly určené pre robotizáciu sú inovatívnym riešením pre odvetvia, ktoré sa spoliehajú na automatizáciu zvaracích procesov. Vyznačujú sa jedinečným osemhranným tvarom, ktorý dokonale spolupracuje s robotickými zvaracími systémami.

Stoly radu **OCT** sa široko používajú vo výrobe, najmä tam, kde je potrebná automatizácia a presnosť zvaracích procesov. Sú ideálne pre automobilový, letecký a oceľarský priemysel.

**PRESNOSŤ NA NAJVYŠŠEJ ÚROVNI:** Osemhranný tvar stola umožňuje presné umiestnenie dielov, čo je rozhodujúce v aplikáciách, kde záleží na každom milimetri.

**FLEXIBILITA PRE RÔZNE APLIKÁCIE:** Osemhranné stoly sú vhodné na použitie s rôznymi zvaracími robotmi.

**STABILITA A ODOLNOSŤ:** Konštrukcia stolov GPPH je založená na vysoko kvalitných materiáloch, ktoré zaručujú stabilitu a odolnosť stolov aj pri intenzívnom používaní.

**INTEGRÁCIA AUTOMATIZÁCIE:** Stoly majú špeciálne montážne body a otvory, ktoré uľahčujú integráciu s automatizačnými systémami, čo výrazne urýchľuje implementáciu výrobných liniek.

**OPTIMALIZÁCIA PRACOVNÉHO PRIESTORU:** Osemhranný tvar umožňuje optimálne využitie pracovného priestoru, čo je mimoriadne dôležité pre výrobné zariadenia, kde záleží na každom štvorcovom metri.

### OCT ROZMERY STOLA:

600 x 600

800 x 800

1000 x 1000

1200 x 1200

1400 x 1400



### TECHNICKÉ PARAMETRE OCT STOLOVÁ DOSKA:

Tolerancia rovinnosti stola	±0,3 mm
Tolerancia vykonania otvorov	±0,05 mm
Zrezané / frézované otvory	✓
Zrezané otvory na spodnej strane	✓
3 rady otvorov v bočnej stene	✓

# ZVÁRACIE STOLY – OSEMHRANNÉ

OCT séria

CENNÍK

ROZMERY[mm]	ČISTÁ CENA PRO	ČISTÁ CENA PRO INOX	ČISTÁ CENA PLUS	ČISTÁ CENA PLUS INOX
<b>600 x 600</b>	1 120 EUR	1 890 EUR	1 040 EUR	1 740 EUR
<b>800 x 800</b>	1 470 EUR	2 620 EUR	1 340 EUR	2 420 EUR
<b>1000 x 1000</b>	1 860 EUR	3 490 EUR	1 690 EUR	3 190 EUR
<b>1200 x 1200</b>	2 340 EUR	4 560 EUR	2 140 EUR	4 160 EUR
<b>1400 x 1400</b>	2 930 EUR	5 920 EUR	2 790 EUR	5 340 EUR

<b>600 x 600</b>	1 260 EUR	2 060 EUR	1 140 EUR	1 890 EUR
<b>800 x 800</b>	1 620 EUR	2 780 EUR	1 520 EUR	2 620 EUR
<b>1000 x 1000</b>	2 040 EUR	3 690 EUR	1 840 EUR	3 390 EUR
<b>1200 x 1200</b>	2 560 EUR	4 820 EUR	2 290 EUR	4 440 EUR
<b>1400 x 1400</b>	3 190 EUR	6 140 EUR	2 890 EUR	5 560 EUR

Nosnosť zváracích stolov OCT závisí od typu otočného mechanizmu, s ktorým budú pracovať. Pre presné stanovenie nosnosti vás odporúčame kontaktovať nás – stačí nám oznámiť špecifikácie vášho otočného mechanizmu a naši špecialisti vykonajú podrobnú analýzu a navrhnu individuálne riešenie. Okrem toho je pri objednávke potrebné uviesť rozmer otvoru, ku ktorému bude osmihranný stôl pripevnený.

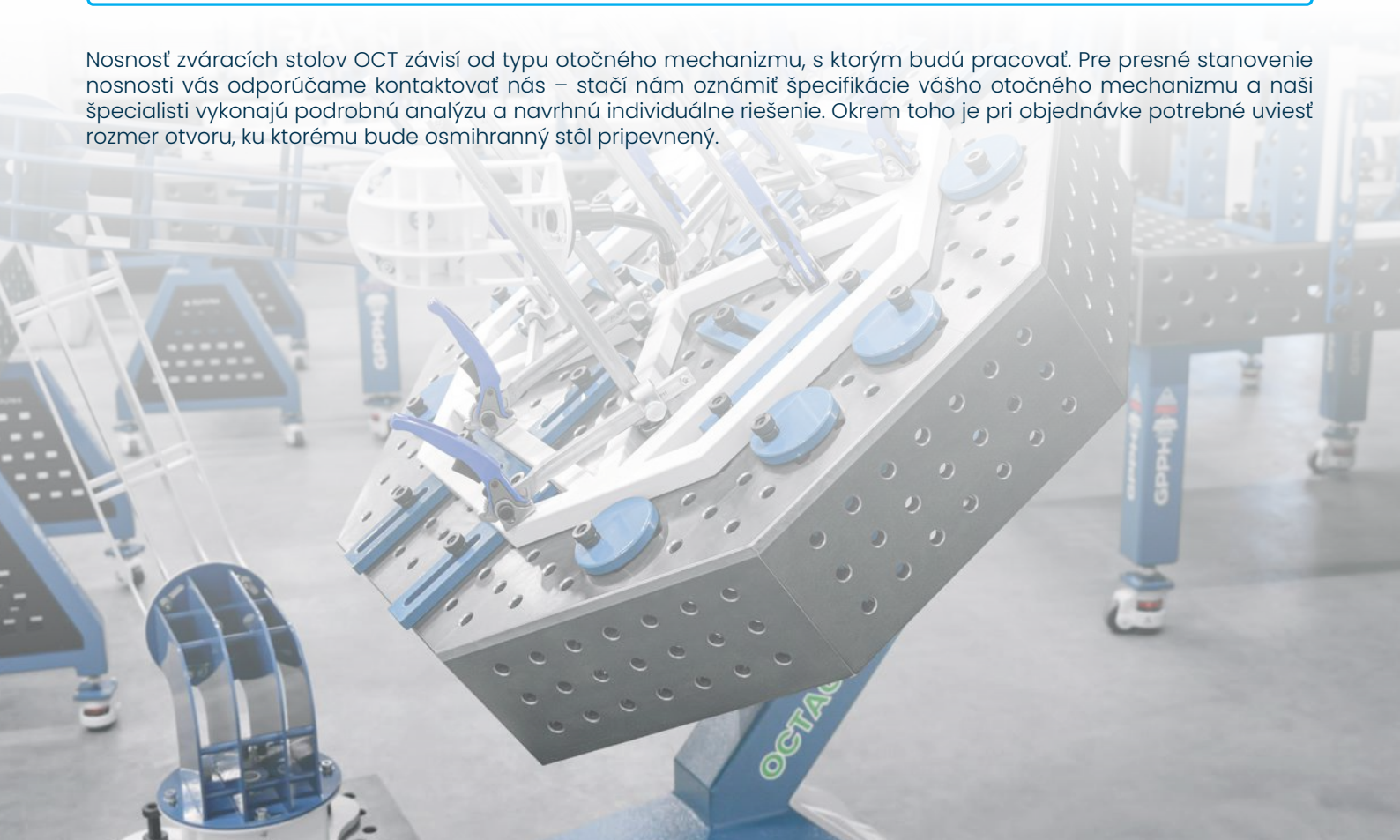

# ZVÁRACIE STOLY – OSEMHRANNÉ

OCT séria

## TECHNICKÉ PARAMETRE

ROZMERY [mm]	HMOTNOSŤ PRO	HMOTNOSŤ PRO INOX	HMOTNOSŤ PLUS	HMOTNOSŤ PLUS INOX
600 x 600	90 kg	90 kg	70 kg	70 kg
800 x 800	140 kg	140 kg	110 kg	110 kg
1000 x 1000	185 kg	185 kg	150 kg	150 kg
1200 x 1200	245 kg	245 kg	195 kg	195 kg
1400 x 1400	310 kg	310 kg	245 kg	245 kg

\*Tieto hodnoty sú približné.

GRID	SYSTÉM OTVOROV	
	Ø 28 mm	Ø 16 mm
	-	50 x 50
	DIAGONÁLNY	DIAGONÁLNY

NAJLEPŠIE VERZIE DOSTUPNÉ PRE STOLY OCT		
S355J2+N oceľ	<b>PRO</b>	<b>PLUS</b>
INOX 1.4301 oceľ	<b>PRO INOX</b>	<b>PLUS INOX</b>

# ZVÁRACIE STOLY - ZDVÍHACIE

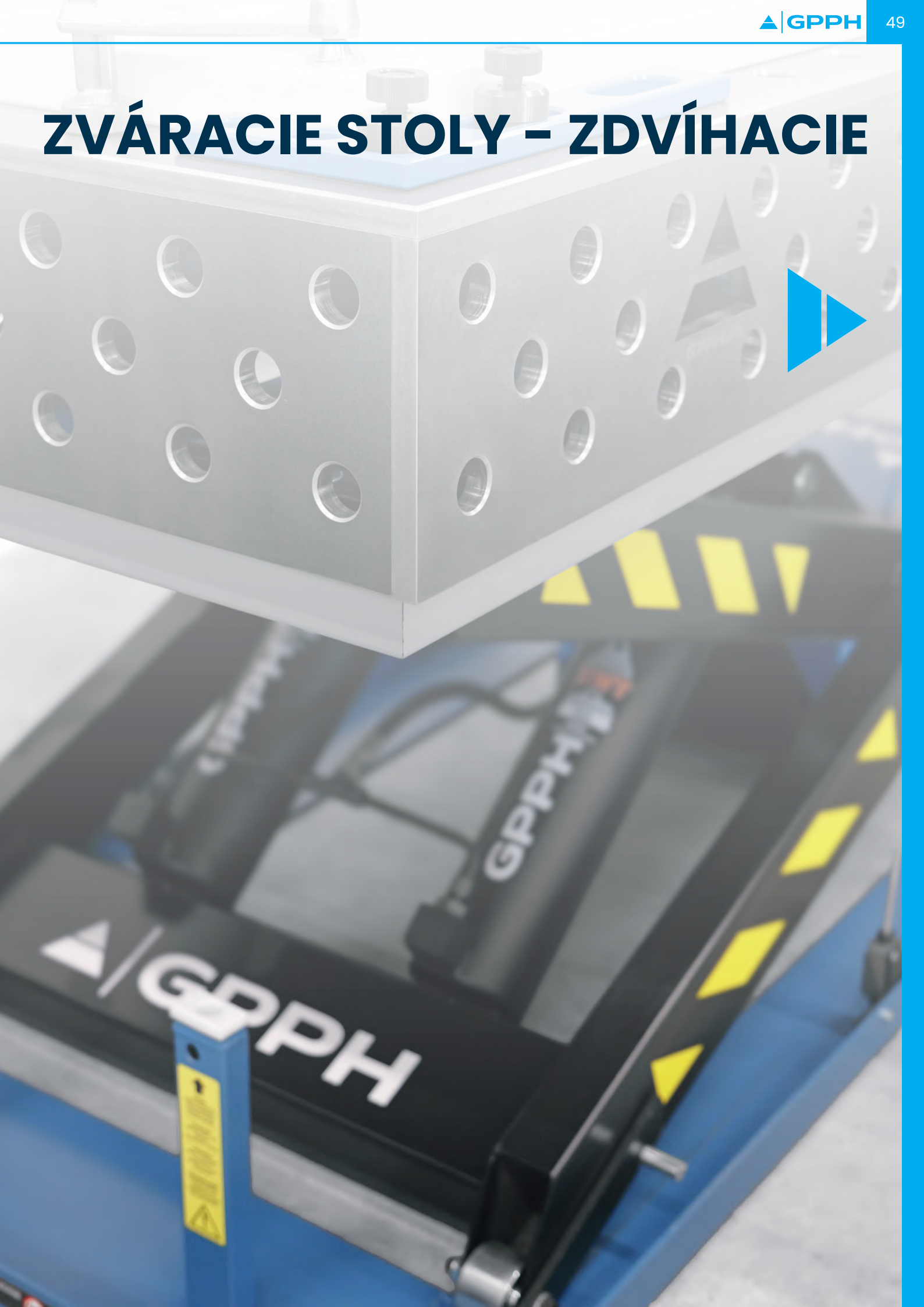

# ZVÁRACIE STOLY – ZDVÍHACIE

s hydraulickým zdvíhacím systémom – **XWT** séria

## TECHNICKÉ PARAMETRE

Zváracie stoly GPPH s hydraulickým zdvihom sú špecializované stoly s automatickým nastavením výšky pracovnej dosky.

Zváracie stoly s hydraulickým zdvíhacím systémom  
Zdvíhací systém má:

- Preťažovací ventil zabraňujúci zdvihnutiu príliš ťažkých bremien.
- Bezpečnostný ventil, ktorý zastaví spúšťanie v prípade prasknutia hydraulických vedení.
- Koncové spínače zabraňujúce zrazeniu alebo poraneniu používateľa.



### NAJLEPŠIE VERZIE DOSTUPNÉ PRE TABUĽKY XWT

S355J2+N steel	<b>EXPERT</b>	<b>PRO</b>	<b>PLUS</b>	<b>ECO</b>
<b>INOX 1.4301 steel</b>	<b>PRO INOX</b>	<b>PLUS INOX</b>		

### ROZMERY STOLOVÝCH DOSIEK DOSTUPNÉ PRE STOLY XWT

1500 x 1000	1500 x 1480	2000 x 1000	2400 x 1200
-------------	-------------	-------------	-------------



# ZVÁRACIE STOLY – ZDVÍHACIE

s hydraulickým zdvíhacím systémom – **XWT** séria

TECHNICKÉ PARAMETRE

Séria **XWT** sú moderné zváracie stoly vybavené **hydraulickým zdvíhacím systémom**, ktorý umožňuje plynulé nastavenie výšky pre maximálny komfort. Možnosť prispôsobenia pracoviska výrazne znižuje únavu a zvyšuje efektivitu zváracích operácií. Vďaka **robustnej konštrukcii a precíznemu spracovaniu stoly XWT** zaručujú spoľahlivosť aj v náročných priemyselných podmienkach. Je to ideálne riešenie pre profesionálov, ktorí od svojej každodennej práce očakávajú nielen pohodlie, ale aj bezpečnosť a maximálnu presnosť.



Ochranná bariéra na prevenciu rizika poranenia a rozdrvenia



Ergonomická a intuitívna ovládacie kazeta pre plynulé nastavenie výšky

GPPH.pl  
GPPH.eu  
GPPH.de  
GPPH.fr  
GPPH.es



Bezpečnostný ventilový systém zaručuje úplnú ochranu v prípade poruchy hadice



Špeciálny nosný rám zabezpečuje dokonalú rovinnosť dosky stola a polyamidové valčeky chránia pred elektrickými výbojmi.

# ZVÁRACIE STOLY – ZDVÍHACIE

s hydraulickým zdvíhačím systémom – **XWT** séria

## TECHNICKÉ PARAMETRE

ROZMERY STOLU [mm]	1500 x 1000	1500 x 1480	2000 x 1000	2400 x 1200
XWT HMOTNOSŤ S <b>EXPERT</b> TOP [kg]	730	950	1020	1310
XWT HMOTNOSŤ S <b>PRO</b> TOP [kg]	550	700	790	990
XWT HMOTNOSŤ S <b>PLUS</b> TOP [kg]	480	610	700	870
XWT HMOTNOSŤ S <b>ECO</b> TOP [kg]	410	510	610	750

\*Tieto hodnoty sú približné.

ROZMERY STOLU [mm]	1500 x 1000	1500 x 1480	2000 x 1000	2400 x 1200
MAXIMÁLNA NOSNOSŤ <b>PRO PLUS ECO</b> [kg]	1600	1500	3500	3400
MAXIMÁLNA NOSNOSŤ <b>EXPERT</b> [kg]	1400	1200	3200	2900
ČAS ZDVIHU S OBNOŠOM [s]	20-25	20-25	30-40	30-40
MAXIMÁLNA VÝŠKA STOLA [mm]	1150	1450	1200	1550
MINIMÁLNA VÝŠKA STOLA [mm]	480	480	550	550
ROZMERY ZÁKLADNEJ PLOCHY VÝŤAHU [mm]	1220x785	1220x785	1863x890	1863x890
VÝKON MOTORA [kW]	2.2	2.2	2.2	2.2

\*Vzhľadom na masívnu konštrukciu dosiek série EXPERT je nosnosť stola XWT s touto doskou nižšia ako nosnosť stolov s doskami sérií PRO, PLUS a ECO.

## TECHNICKÉ PARAMETRE ZÁKLADNEJ DOSKY XWT

napájacie napätie	400 V
revolúcie [rpm]	1400
trieda ochrany	IP54
trieda izolácie	F

## SYSTÉM OTVOROV



GRID	Ø 28 mm	Ø 16 mm
	-	50 x 50
	100 x 100	100 x 100
	DIAGONÁLNY	DIAGONÁLNY

# ZVÁRACIE STOLY – ZDVÍHACIE





s hydraulickým zdvíhacím systémom – **XWT** séria

ROZMERY A CENÍK

Cenník stolov s doskou z ocele S355J2+N so systémom otvorov Ø 28 mm a Ø 16 mm v mriežke 100x100 mm:

				
ROZMERY [mm]	ČISTÁ CENA EXPERT	ČISTÁ CENA PRO	ČISTÁ CENA PLUS	ČISTÁ CENA ECO
<b>1500 x 1000</b>	5 130 EUR	4 620 EUR	3 830 EUR	3 230 EUR
<b>1500 x 1480</b>	6 130 EUR	5 210 EUR	4 220 EUR	3 660 EUR
<b>2000 x 1000</b>	6 530 EUR	5 600 EUR	4 830 EUR	4 260 EUR
<b>2400 x 1200</b>	7 780 EUR	6 710 EUR	5 580 EUR	4 910 EUR

Cenník stolov s doskou z ocele S355J2+N so systémom otvorov Ø 28 mm a Ø 16 mm v diagonálnej mriežke a stolov so systémom otvorov fi 16 mm v mriežke 50x50 mm:

				
ROZMERY [mm]	ČISTÁ CENA EXPERT	ČISTÁ CENA PRO	ČISTÁ CENA PLUS	ČISTÁ CENA ECO
<b>1500 x 1000</b>	5 610 EUR	4 950 EUR	4 080 EUR	3 410 EUR
<b>1500 x 1480</b>	6 380 EUR	5 700 EUR	4 560 EUR	3 900 EUR
<b>2000 x 1000</b>	6 780 EUR	5 980 EUR	5 100 EUR	4 470 EUR
<b>2400 x 1200</b>	8 080 EUR	7 180 EUR	5 950 EUR	5 180 EUR

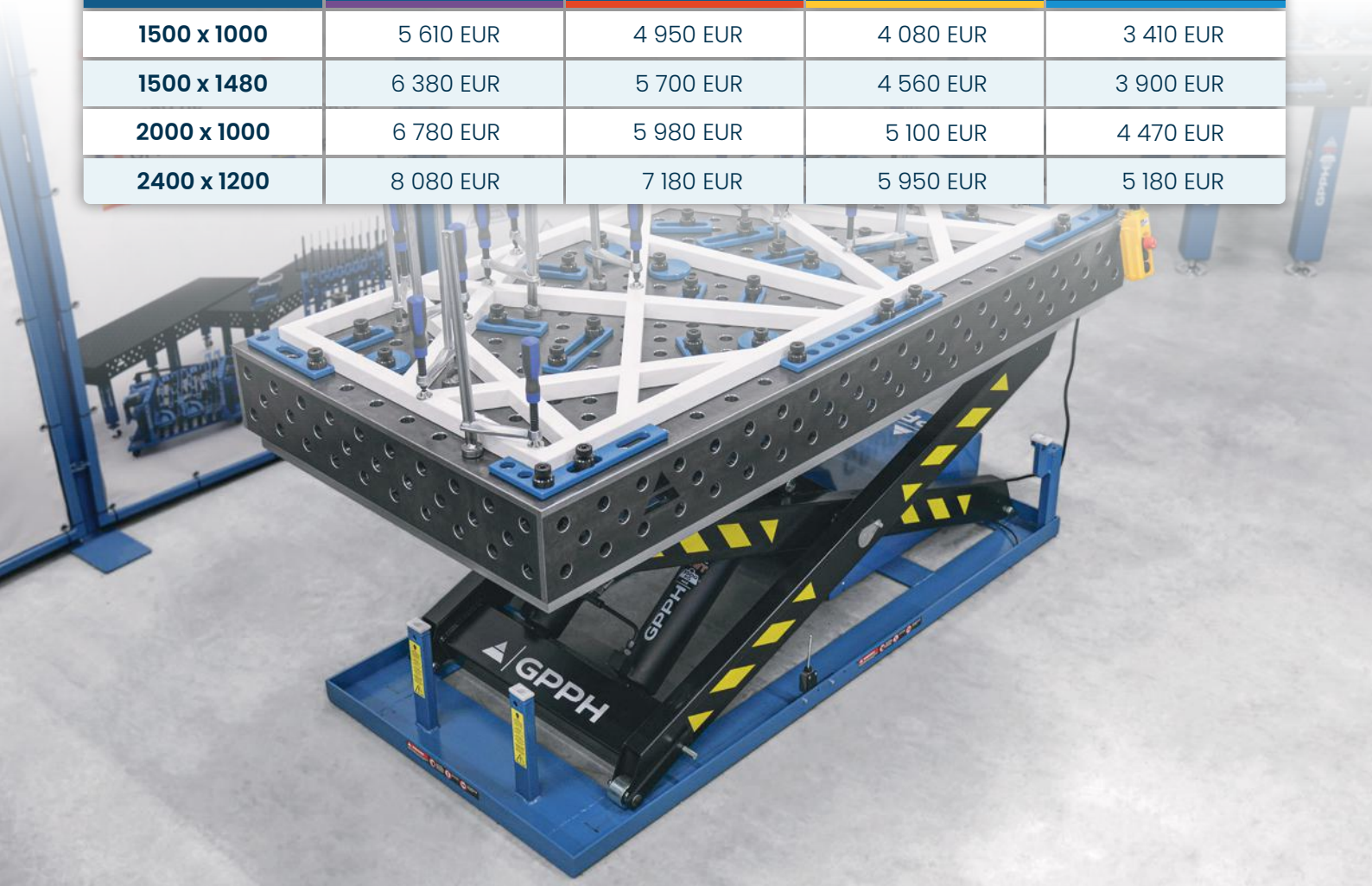

# ZVÁRACIE STOLY – ZDVÍHACIE

s hydraulickým zdvíhačím systémom – **XWT** séria

## ROZMERY A CENÍK

Cenník stolov s doskou z nehrdzavejúcej ocele triedy 1.4301 so systémom otvorov Ø 28 mm a Ø 16 mm v mriežke 100x100 mm:

ROZMERY [mm]		
	ČISTÁ CENA PRO INOX	ČISTÁ CENA PLUS INOX
<b>1500 x 1000</b>	9 710 EUR	7 310 EUR
<b>1500 x 1480</b>	12 300 EUR	9 130 EUR
<b>2000 x 1000</b>	12 330 EUR	9 330 EUR
<b>2400 x 1200</b>	15 880 EUR	11 830 EUR

Cenník stolov s doskou z nehrdzavejúcej ocele triedy 1.4301 s otvormi Ø 28 mm a Ø 16 mm v diagonálnej mriežke a stolov s otvormi Ø 16 mm v mriežke 50x50 mm:

ROZMERY [mm]			
	ČISTÁ CENA PRO INOX	ČISTÁ CENA PLUS INOX	
<b>1500 x 1000</b>	10 250 EUR	7 850 EUR	
<b>1500 x 1480</b>	12 830 EUR	9 680 EUR	
<b>2000 x 1000</b>	12 930 EUR	9 900 EUR	
<b>2400 x 1200</b>	16 550 EUR	12 480 EUR	

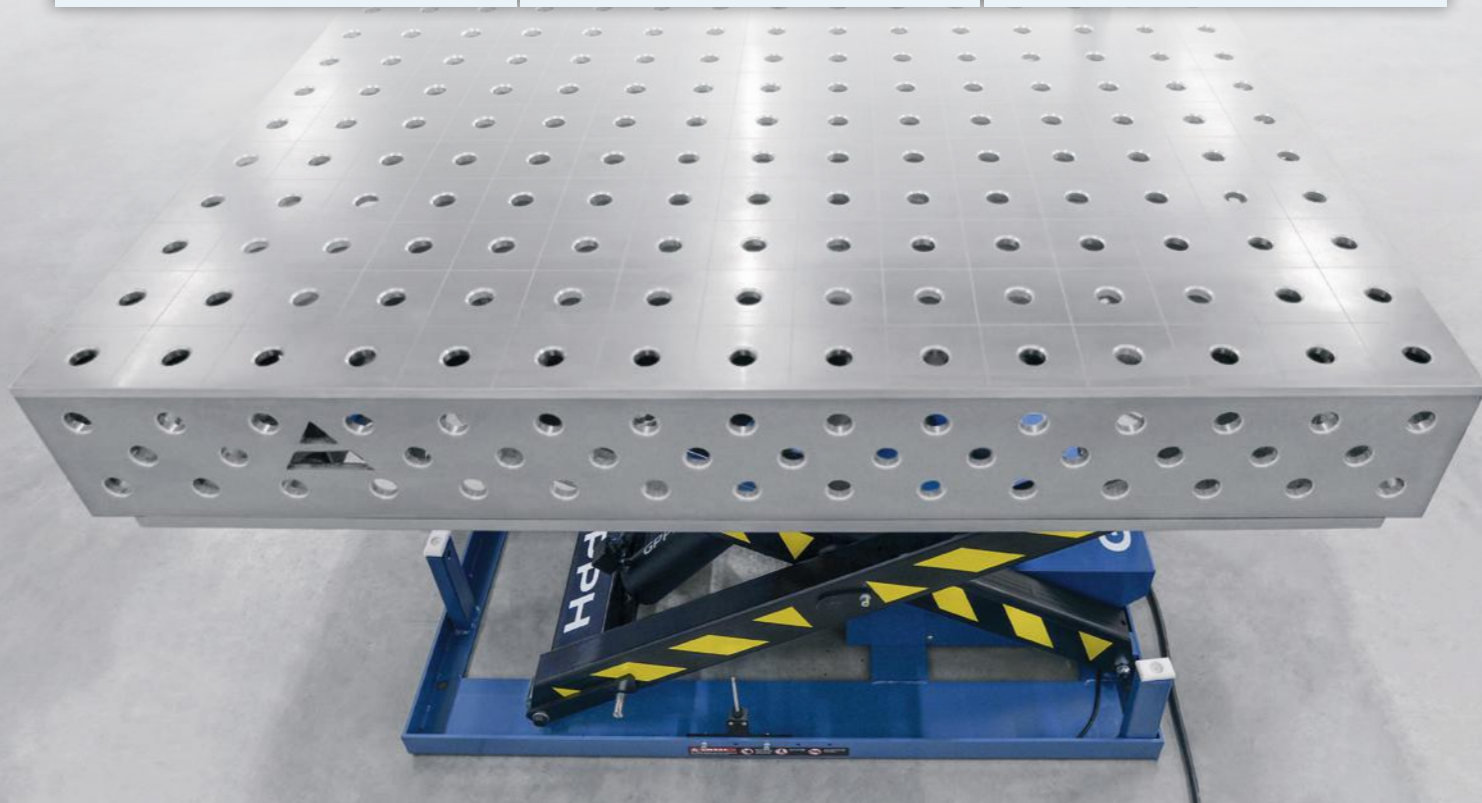

# ZVÁRACIA STANICA



# ZVÁRACIA STANICA

## WELDSTATION séria

### TECHNICKÉ PARAMETRE

**WELDSTATION** je nepostrádateľná zváracia stanica, ktorá revolučným spôsobom mení organizáciu pracoviska zvárača. Vybavená inovatívnym systémom ukladania nástrojov, **WELDSTATION** zabezpečuje pohodlie, funkčnosť a efektívnosť počas zvárania. **WELDSTATION** bol navrhnutý pre optimálnu organizáciu nástrojov potrebných na montáž konštrukcií a zváranie. Skriňa stanice obsahuje zásuvky, perforované panely pre mobilné police na náradie a priestorový úložný priestor, ktorý umožňuje uloženie a ľahký prístup k nevyhnutnému príslušenstvu.

#### ERGONOMICKÝ ZVÁRAČSKÝ STÔL: Stredobodom zariadenia

WeldStation je pevná zváracia doska, ktorá poskytuje stabilnú a pohodlnú pracovnú plochu.

**ODOLNÁ KONŠTRUKCIA:** WeldStation je vyrobený z vysoko kvalitných materiálov, ktoré zaručujú jeho odolnosť a pevnosť aj pri intenzívnom používaní v náročných priemyselných podmienkach.

**ESTETICKÝ VZHľad:** Okrem svojej funkčnosti vyzerá WeldStation aj elegantne a profesionálne. Estetický dizajn robí zo zváracie stanice nielen praktický pracovný nástroj, ale aj atraktívny kus vybavenia v každej dielni.



# ZVÁRACIA STANICA

WELDSTATION séria

TECHNICKÉ PARAMETRE

## VERZIE NA STOLNÚ MONTÁŽ PRE ZVÁRAČSKÉ STANICE

S355J2+N oceľ	<b>EXPERT</b>	<b>PRO</b>	<b>PLUS</b>	<b>ECO</b>
<b>INOX 1.4301 oceľ</b>	<b>PRO INOX</b>	<b>PLUS INOX</b>		

## ROZMERY ZVÁRAČSKÝCH STANÍC

3000 x 1480	2400 x 1200	2000 x 1000	1500 x 1480
-------------	-------------	-------------	-------------

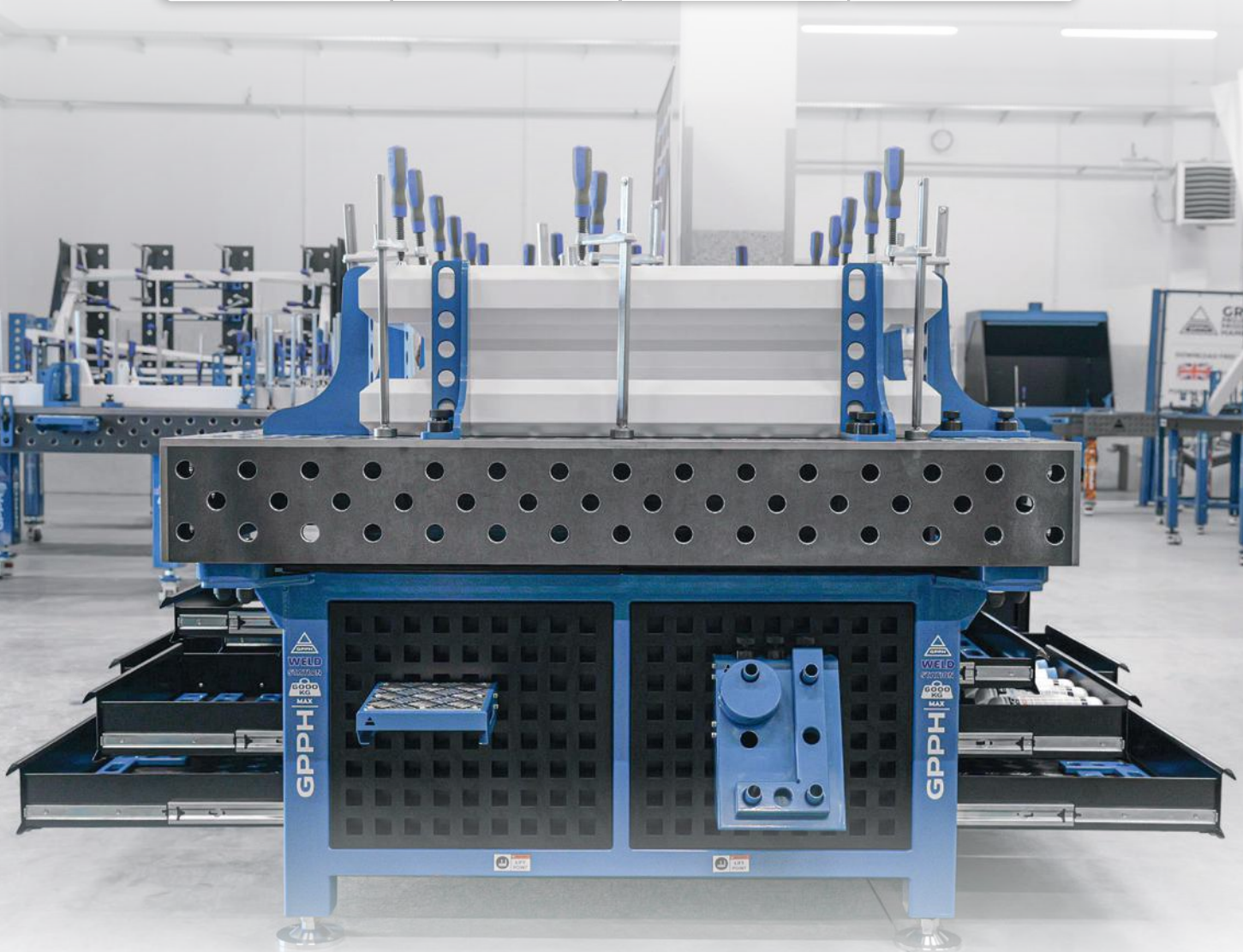

Telo systému na uloženie náradia spevňuje zvärací stôl, takže výrobok dosahuje nosnosť 4000 kg alebo 6000 kg (v závislosti od zvolenej rozmerovej verzie). Má špeciálne výstuhy určené na prepravu vysokozdvížnym vozíkom alebo „paletovými vozíkmi“.

Ponúkame tiež sadu zásuviek pre zväracie stoly – ide o úspornejšiu verziu ako WELDSTATION, ktorú nájdete na strane 60.

# ZVÁRACIA STANICA

## WELDSTATION séria

### TECHNICKÉ PARAMETRE A CENÍK

ROZMERY [mm]						
	CENA EXPERT	CENA PRO	CENA PRO INOX	CENA PLUS	CENA PLUS INOX	CENA ECO
<b>1500 x 1480</b>	8 980 EUR	8 060 EUR	15 150 EUR	7 070 EUR	11 980 EUR	6 510 EUR
<b>2000 x 1000</b>	8 530 EUR	7 600 EUR	14 330 EUR	6 830 EUR	11 330 EUR	6 260 EUR
<b>2400 x 1200</b>	10 430 EUR	9 360 EUR	18 530 EUR	8 230 EUR	14 480 EUR	7 560 EUR
<b>3000 x 1480</b>	15 570 EUR	13 730 EUR	27 910 EUR	11 750 EUR	21 570 EUR	10 630 EUR

ROZMERY [mm]						
	CENA EXPERT	CENA PRO	CENA PRO INOX	CENA PLUS	CENA PLUS INOX	CENA ECO
<b>1500 x 1480</b>	9 230 EUR	8 550 EUR	15 680 EUR	7 410 EUR	12 530 EUR	6 750 EUR
<b>2000 x 1000</b>	8 780 EUR	7 980 EUR	14 930 EUR	7 100 EUR	11 900 EUR	6 470 EUR
<b>2400 x 1200</b>	10 730 EUR	9 830 EUR	19 200 EUR	8 600 EUR	15 130 EUR	7 830 EUR
<b>3000 x 1480</b>	16 070 EUR	14 710 EUR	28 970 EUR	12 430 EUR	22 670 EUR	11 110 EUR

ROZMERY [mm]	HMOTNOSŤ*
<b>1500 x 1480</b>	280 kg
<b>2000 x 1000</b>	270 kg
<b>2400 x 1200</b>	370 kg
<b>3000 x 1480</b>	525 kg

\*Tieto hodnoty sú približné a vzťahujú sa na samotnú konštrukciu so zásuvkami, bez zváracích stolov.

# SÚPRAVA ZÁSUVIEK A SPODNÁ POLICA

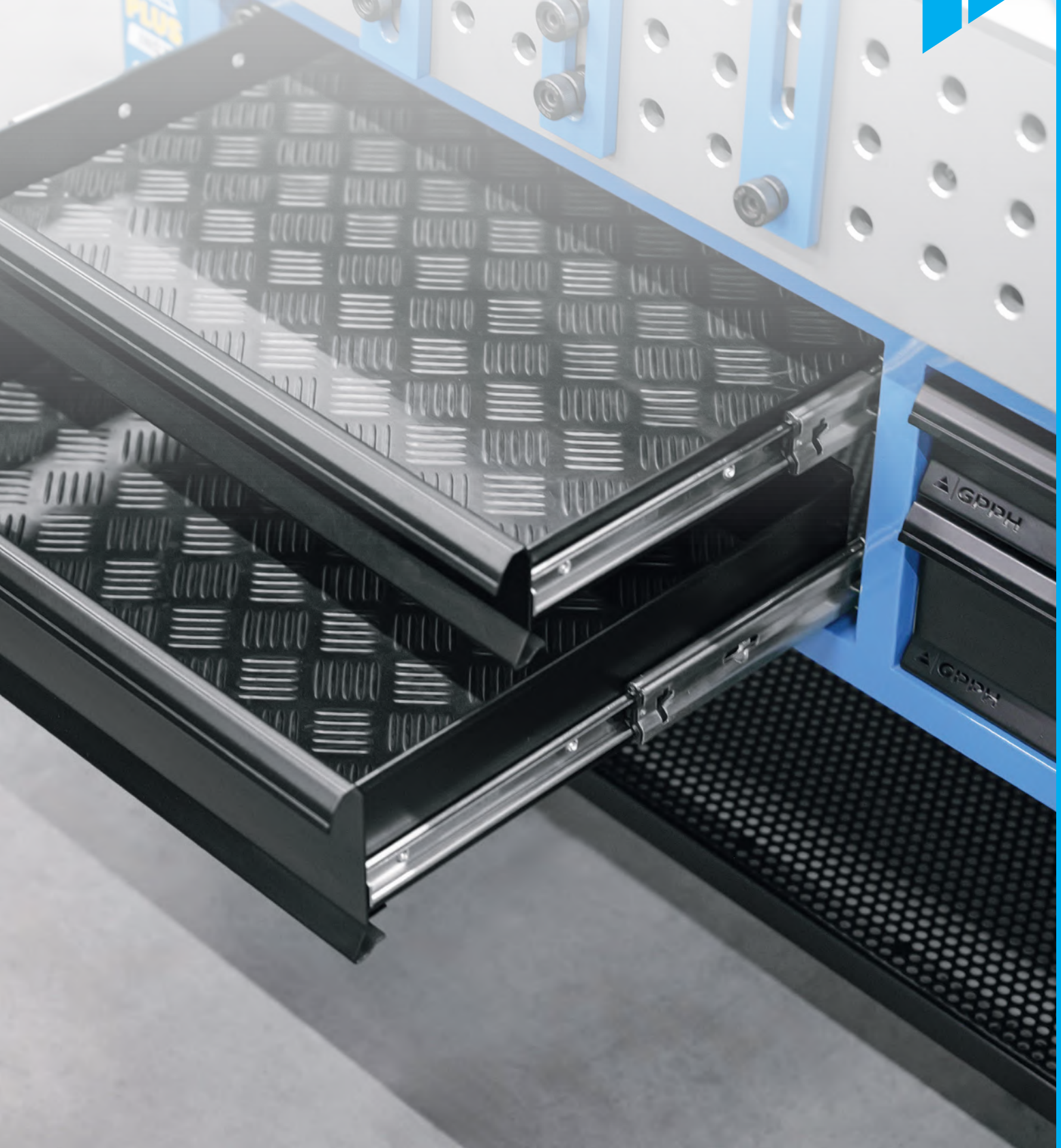

# SÚPRAVA ZÁSUVIEK PRE ZVÁRAČSKÉ STOLY

## TECHNICKÉ PARAMETRE

Inovatívne súpravy zásuviek pre zvaracie stoly sú moderným riešením, ktoré zvyšuje funkčnosť a ergonómiu pracoviska. Tieto zásuvky sú namontované pod doskou stola a poskytujú ľahký prístup ku všetkým potrebným nástrojom, čím eliminujú potrebu ich hľadania po celej dielni. To umožňuje každému zvaračovi sústrediť sa na svoju prácu s istotou, že všetko, čo potrebuje, má na dosah ruky.

### VÝHODY A FUNKCIE:

**ĽAHKÝ PRÍSTUP K NÁRADIU:** Vďaka zásuvkám umiestneným priamo pod pracovnou doskou máte všetky potrebné nástroje vždy po ruke, čo výrazne urýchľuje prácu a eliminuje frustráciu z hľadania vybavenia.

**PORIADOK A ORGANIZÁCIA:** Vďaka vyhradeným priestorom na náradie je pracovisko vždy upratané a prehľadné, čo zvyšuje komfort a bezpečnosť zvarača.

**ÚSPORA ČASU:** Menej času stráveného hľadaním náradia znamená viac času na produktívne úlohy, čo sa prejaví vo zvýšenej efektívnosti celej dielne.

**ZVÝŠENÁ BEZPEČNOSŤ:** Usporiadanie náradia v zásuvkách minimalizuje riziko zakopnutia a úrazov, čo je pre bezpečné pracovné prostredie veľmi dôležité.

Súpravy zásuviek sa vyrábajú pre všetky rozmery a všetky rady tradičných zvaracích stolov GPPH.



# SÚPRAVA ZÁSUVIEK PRE ZVÁRAČSKÉ STOLY

ROZMERY A CENÍK

ROZMERY [mm]	NET CENA
1000 x 1000	1 440 EUR
1200 x 800	1 120 EUR
1200 x 1000	1 470 EUR
1200 x 1200	1 590 EUR
1500 x 1000	1 490 EUR
1500 x 1480	1 990 EUR
2000 x 1000	2 290 EUR
2400 x 1200	2 990 EUR
3000 x 1480	3 980 EUR



## SPODNÁ POLICA PRE ZVÁRAČSKÉ STOLY

### TECHNICKÉ PARAMETRE

Spodná polica pre zváracie stoly je praktickým riešením pre každú dielňu. Táto polica, namontovaná na nohy stola, je ideálnym miestom na uloženie zváracích strojov, náradia alebo profilov, z ktorých sa neskôr budú zvärať konštrukcie. Vďaka nej máte všetky potrebné prvky vždy po ruke, čo výrazne uľahčuje prácu a umožňuje lepšie zorganizovať pracovný priestor.

**OPTIMÁLNE SKLADOVANIE:** Spodná polica umožňuje pohodlné uloženie zväračov, náradia a profilov, ktoré sú potrebné počas práce. Vďaka tomu sú všetky potrebné predmety ľahko dostupné, čo urýchľuje proces zvárania a organizáciu.

**ÚSPORA MIESTA:** Umožňuje efektívne využitie priestoru pod stolom, čo je dôležité najmä v menších dielňach, kde sa počíta každý centimeter priestoru.

**ODOLNOSŤ A PEVNOSŤ:** Regál je vyrobený z vysoko kvalitných materiálov a vyznačuje sa vysokou odolnosťou proti mechanickému poškodeniu a korózii. Regálová časť je vyrobená z perforovaného plechu, ktorý zaisťuje stabilitu a bezpečnosť uložených predmetov.

**UNIVERZÁLNOSŤ:** Police sú vyrábané pre každý rozmer a každú sériu zváracích stolov GPPH, čo umožňuje ich jednoduché prispôsobenie rôznym modelom a potrebám.



# SPODNÁ POLICA PRE ZVÁRAČSKÉ STOLY

## TECHNICKÉ PARAMETRE

**SPODNÉ POLIČKY SÚ VYROBENÉ PRE KAŽDÝ ROZMER A KAŽDÚ SÉRIU ZVÁRANÝCH STOLOV GPPH.**

Spodná polica je pevne konštruovaná, aby bola zaistená maximálna funkčnosť a bezpečnosť pri práci. Perforovaný plech, z ktorého je spodná polica vyrobená, zaručuje odolnosť a umožňuje uloženie aj ťažších nástrojov a materiálov. Vďaka rôznym dostupným rozmerom je spodnú policu možné ľahko namontovať na akýkoľvek zvárací stôl radu GPPH.

### IDEÁLNE RIEŠENIE PRE ZVÁRAČSKÉ DIELNE

Spodná polica pre zváracie stoly je nepostrádateľným vybavením každej dielne, ktoré vám umožní optimálne využiť dostupný priestor a lepšie zorganizovať prácu. Či už potrebujete priestor pre zvárač, náradie alebo profily, spodná polica zabezpečí, že všetko bude po ruke a pripravené na použitie. Je to riešenie, ktoré zvyšuje komfort a efektivitu a podporuje profesionálov v ich každodennej práci.

ROZMERY [mm]	NET CENA
1000 x 1000	290 EUR
1200 x 800	290 EUR
1200 x 1000	310 EUR
1200 x 1200	320 EUR
1500 x 1000	330 EUR
1500 x 1480	370 EUR
2000 x 1000	390 EUR
2400 x 1200	520 EUR
3000 x 1480	740 EUR



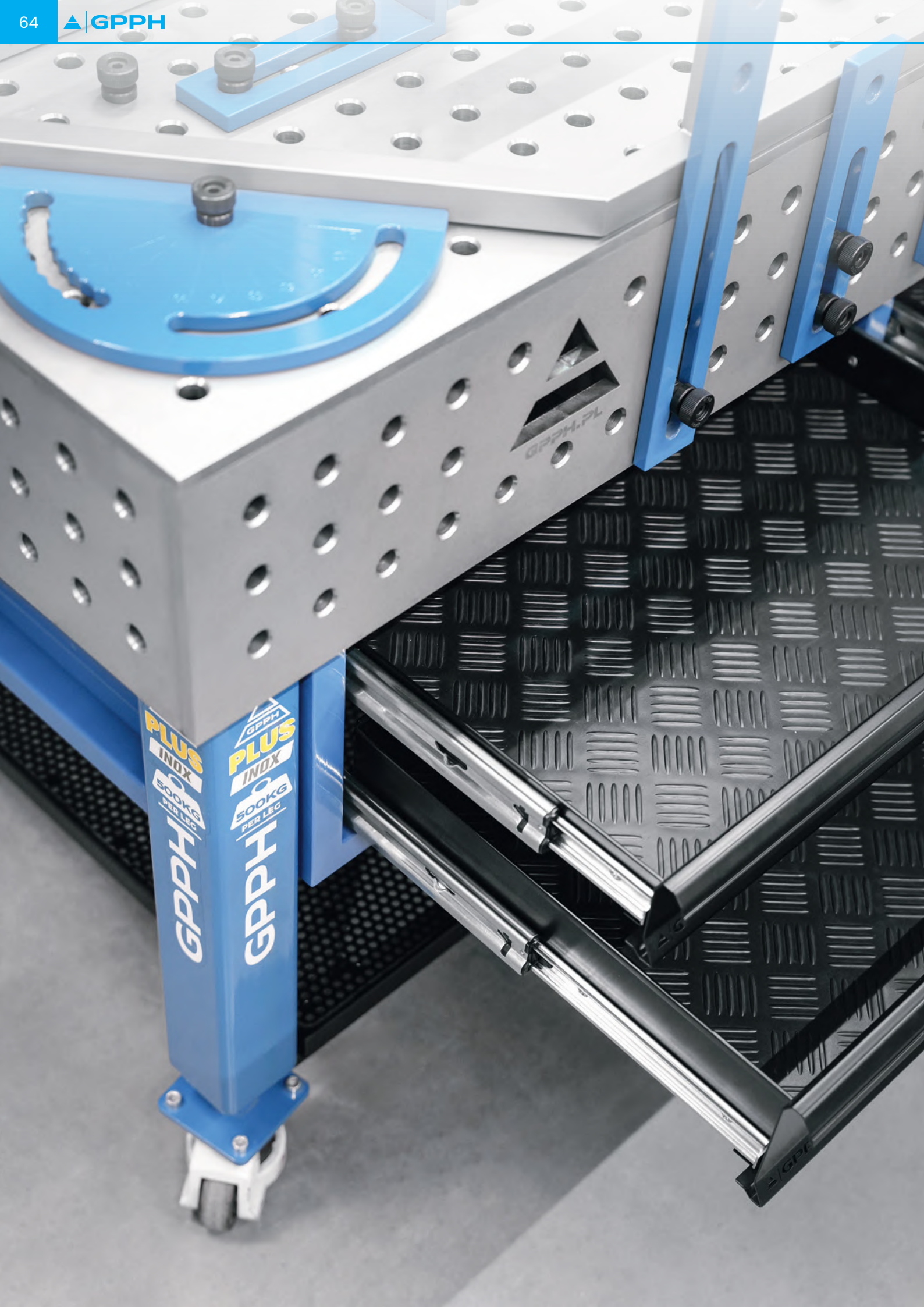

**PLUS**  
**INDX**  
**500KG**  
**PER LEG**  
**GPPH**

**PLUS**  
**INDX**  
**500KG**  
**PER LEG**  
**GPPH**

GPPH-PL

GPPH

# BRÚSIACA A ZVÁRAČSKÁ STANICA



 GPPH

# BRÚSIACA A ZVÁRAČSKÁ STANICA

SOG séria

## TECHNICKÉ PARAMETRE

**Brúsno-zváracia stanica** sa používa na zachytávanie a odstraňovanie prachu a plynov vznikajúcich pri brúsení ručnou brúskou alebo zváraní. Stanica môže pracovať s odsávačom alebo s filtračným zariadením.

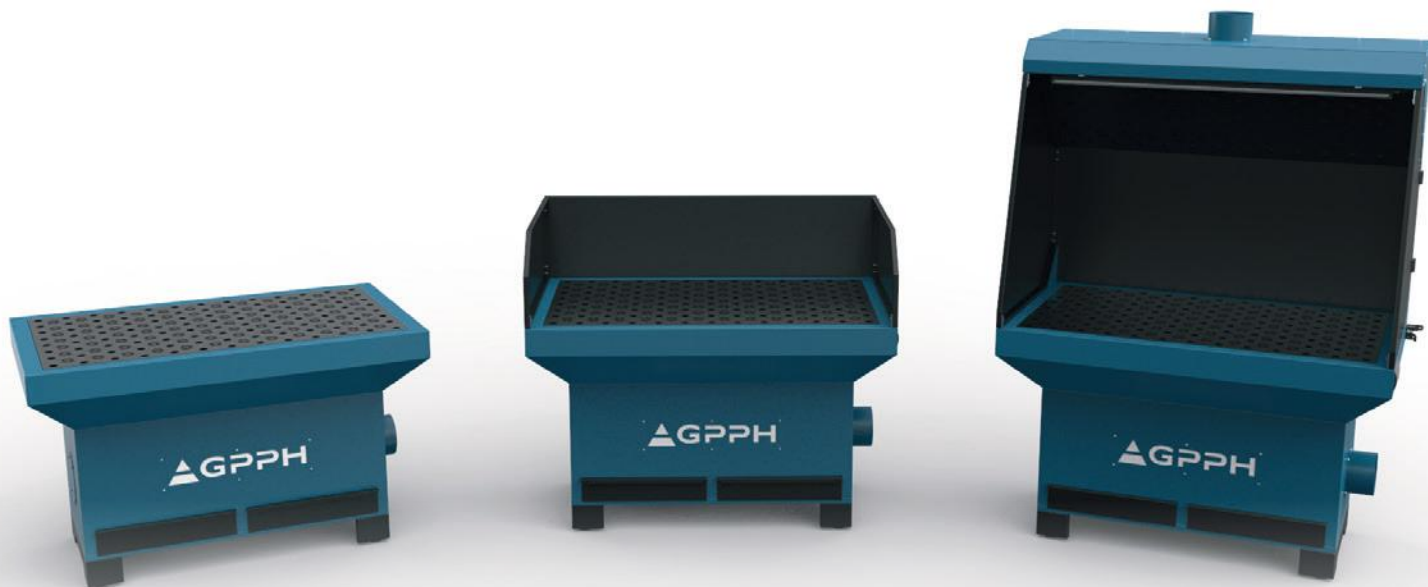

BASE

BASE S OBALMI

BASE S VYŤAHOVANÍM Z VRCHU

Základňa stojana je prispôsobená na inštaláciu ochranných krytov a sady horného odsávania. Každá verzia brúsnej a zvárackej stanice sa skladá z pracovného stola s doskou z plechu s hrúbkou 8 mm. Doska má montážne otvory s priemerom 28 mm v mriežke 100x100 mm a ďalšie otvory na odsávanie prachu a plynov.

Brúsna a zváracia pracovná stanica s krytmi má zadný kryt, zatiaľ čo verzia s horným odsávaním má kryt horného odsávania. Obidve verzie (s ochrannými krytmi a s horným odsávaním) sú vybavené otočnými dverami na pravej a ľavej strane, čo umožňuje umiestniť na stôl obrobky, ktoré sú dlhšie ako šírka brúsnej a zvárackej stanice.

Každá verzia SOG má pripojovací výstup  $\varnothing$  160 mm namontovaný v bočnej stene odsávacej vane. Vzduch môže byť odsávaný zospodu cez odsávaciu vanu stola. Všetky typy brúsno-zváracích staníc majú odsávaciu vanu so zásuvkami, dve zásuvky 230 V na pripojenie elektrického náradia a inštaláciu na pripojenie osvetlenia pracovného priestoru.

Pre brúsne a zváracie stanice GPPH použijete nástroje radu PLUS namontované s nastaviteľným trňom ECO/PLUS.



## BRÚSIACA A ZVÁRAČSKÁ STANICA

SOG séria

TECHNICKÉ PARAMETRE A CENÍK

PARAMETRE PRE STOLNÚ DOSKU S ROZMERMÍ:	1270 x 770 mm	1870 x 770 mm
<b>BASE</b>		
Hmotnosť	167 kg	225 kg
Odpor proti prúdeniu	250 Pa	250 Pa
Odporúčaná prietok vzduchu	1220 m <sup>3</sup> /h	1220 m <sup>3</sup> /h
Maximálny prietok vzduchu	2440 m <sup>3</sup> /h	2440 m <sup>3</sup> /h
Čistá cena	2 640 EUR	3 990 EUR
<b>BASE S OBALMI</b>		
Hmotnosť	190 kg	250 kg
Odpor proti prúdeniu	250 Pa	250 Pa
Odporúčaná prietok vzduchu	1220 m <sup>3</sup> /h	1220 m <sup>3</sup> /h
Maximálny prietok vzduchu	2440 m <sup>3</sup> /h	2440 m <sup>3</sup> /h
Čistá cena	2 970 EUR	4 140 EUR
<b>BASE S VYŤAHOVANÍM Z VRCHU</b>		
Hmotnosť	264 kg	315 kg
Odpor proti prúdeniu	250 Pa	250 Pa
Odporúčaná prietok vzduchu	2440 m <sup>3</sup> /h	2440 m <sup>3</sup> /h
Maximálny prietok vzduchu	4880 m <sup>3</sup> /h	4880 m <sup>3</sup> /h
Čistá cena	3 560 EUR	5 090 EUR





# ZVÁRACIE PODLOŽKY

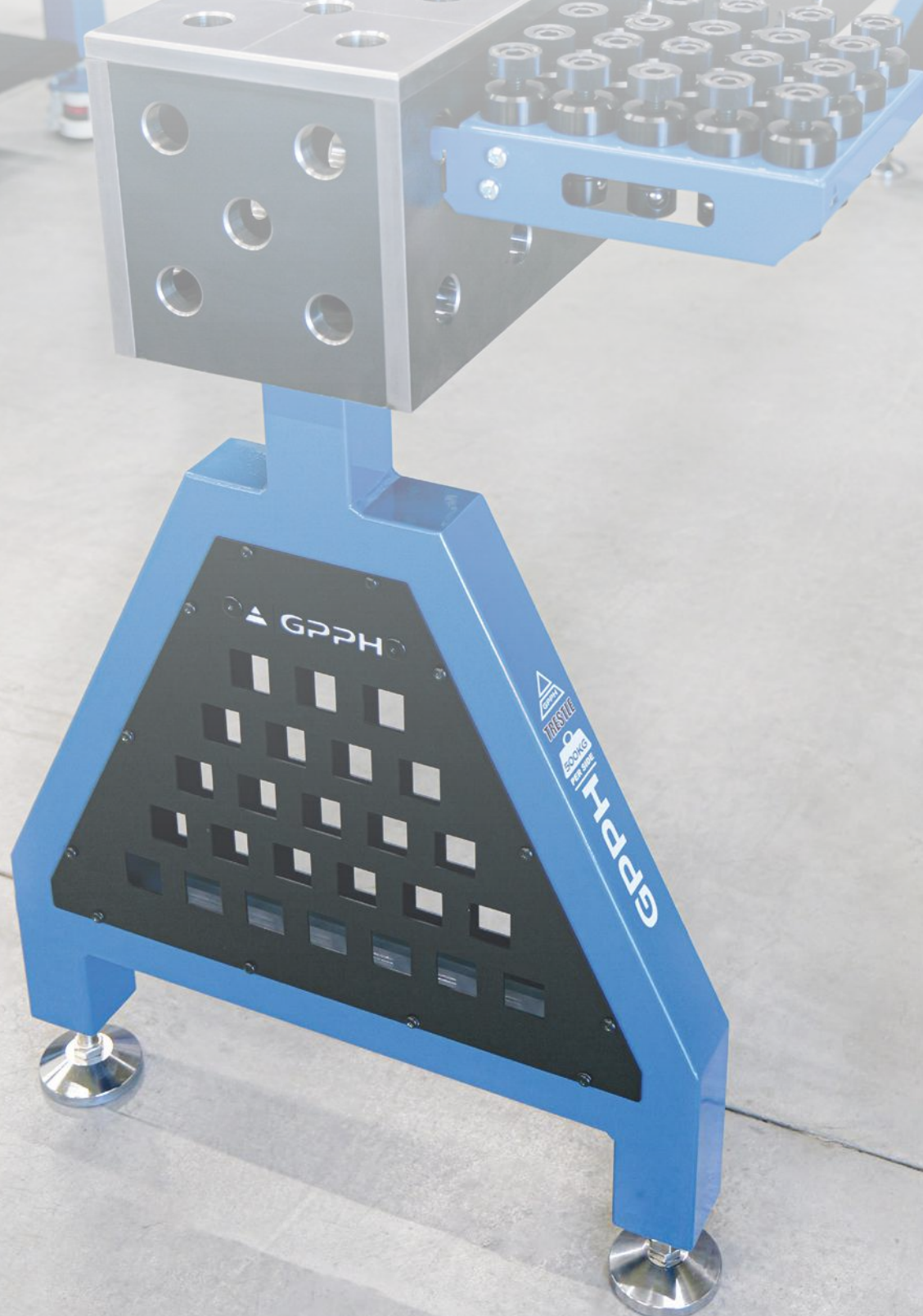

# ZVÁRACIE PODLOŽKY

## TRESTLE séria

### TECHNICKÉ PARAMETRE

Zváracia podpera **TRESTLE** je základom pre rôzne zváracie projekty a ďalšie použitie. Naša zváracia podpera je nepostrádateľným nástrojom, ktorý možno použiť v mnohých odvetviach a na rôzne účely.

Zváracie podložky GPPH sú k dispozícii v štyroch sériách: **EXPERT, PRO, PLUS** a **ECO**.

#### HLAVNÉ POUŽITIE ZVÁRAČSKEJ PODPERY TRESTLE:

**ZVÄČŠENIE PRACOVNEJ PLOCHY:** Vďaka svojej robustnej konštrukcii vám naša podpera umožňuje rozšíriť pracovný priestor, čím sa dosiahnu ergonomickéjšie a pohodlnejšie pracovné podmienky počas zvarovania.

**STABILNÁ ZÁKLADŇA PRE ZVÁRAČSKÉ PROJEKTY:** Naša podpera poskytuje stabilitu a pevnosť potrebnú na vykonávanie presných a zložitých zváracích projektov. Je to neoceniteľná podpora pre profesionálnych zvaračov a každého, kto hľadá pevnú základňu pre svoju prácu.

**PODPORA PRE MONTÁŽNE PRÁCE:** Zváracia podpera sa dá použiť aj ako stabilná platforma na montáž rôznych konštrukčných komponentov, čím sa montážne procesy zjednodušujú a urýchľujú.



Všetky podpery sú k dispozícii vo verziách s nožičkami alebo na kolieskach.



# ZVÁRACIE PODLOŽKY

TRESTLE séria

TECHNICKÉ PARAMETRE

	PRO	PLUS	ECO
GRID	SYSTÉM OTVOROV		
	Ø 28 mm		Ø 16 mm
	DIAGONÁLNY		50 x 50
			DIAGONÁLNY

	EXPERT
GRID	SYSTÉM OTVOROV
	Ø 28 mm
	DIAGONÁLNY

ROZMERY PODPEROV TRESTLE [mm]	
600x200x200	600x400x200
800x200x200	800x400x200
1000x200x200	1000x400x200
1200x200x200	1200x400x200
1500x200x200	1500x400x200
2000x200x200	2000x400x200
2400x200x200	2400x400x200
3000x200x200	3000x400x200

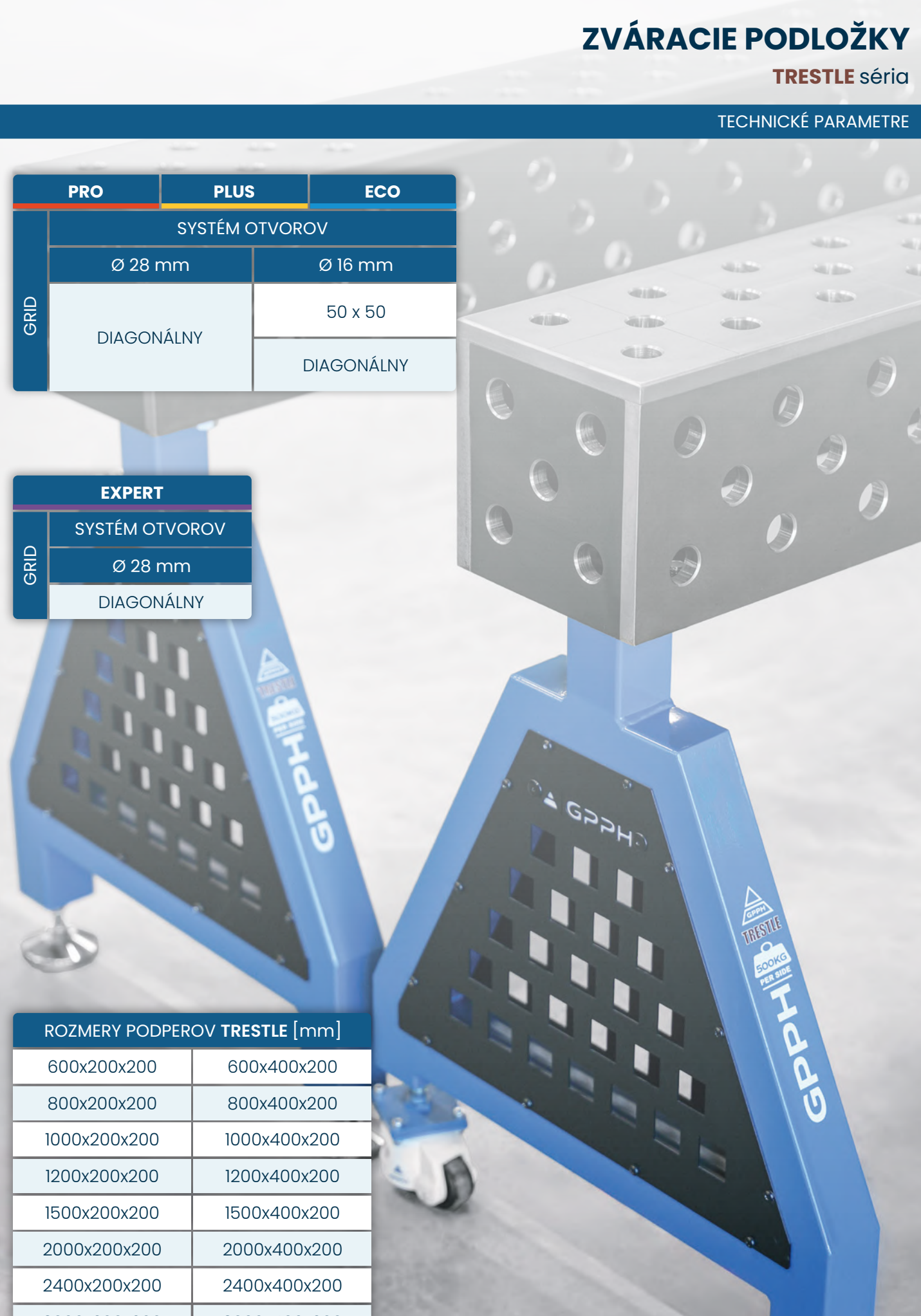

# ZVÁRACIE PODLOŽKY

TRESTLE séria

## CENNÍK

Cenník zváracích podpier s vrchnou časťou z ocele S355J2+N so systémom otvorov Ø 28 mm a Ø 16 mm v diagonálnej mriežke na nohách:



ROZMERY [mm]	Ø 28 DIAG		Ø 28 DIAG Ø 16 DIAG	
	ČISTÁ CENA EXPERT	ČISTÁ CENA PRO	ČISTÁ CENA PLUS	ČISTÁ CENA ECO
600x200x200	960 EUR	740 EUR	680 EUR	550 EUR
800x200x200	1 150 EUR	810 EUR	750 EUR	610 EUR
1000x200x200	1 290 EUR	930 EUR	830 EUR	680 EUR
1200x200x200	1 460 EUR	1 080 EUR	890 EUR	740 EUR
1500x200x200	1 700 EUR	1 180 EUR	1 030 EUR	810 EUR
2000x200x200	2 080 EUR	1 340 EUR	1 230 EUR	940 EUR
2400x200x200	2 390 EUR	1 610 EUR	1 340 EUR	1 080 EUR
3000x200x200	2 710 EUR	2 160 EUR	1 710 EUR	1 310 EUR

Cenník zváracích podpier s vrchnou časťou z ocele S355J2+N s otvormi Ø 16 mm v rozstupoch 50x50 mm na nožičkách:

ROZMERY [mm]	Ø 16 50x50		
	ČISTÁ CENA PRO	ČISTÁ CENA PLUS	ČISTÁ CENA ECO
600x200x200	790 EUR	730 EUR	600 EUR
800x200x200	1 020 EUR	810 EUR	680 EUR
1000x200x200	1 030 EUR	930 EUR	780 EUR
1200x200x200	1 190 EUR	1 010 EUR	960 EUR
1500x200x200	1 310 EUR	1 170 EUR	930 EUR
2000x200x200	1 560 EUR	1 400 EUR	1 100 EUR
2400x200x200	1 840 EUR	1 560 EUR	1 260 EUR
3000x200x200	2 310 EUR	1 860 EUR	1 460 EUR



# ZVÁRACIE PODLOŽKY

## TRESTLE séria

### CENNÍK



Cenník zváracích podpier s vrchnou časťou z ocele S355J2+N so systémom otvorov Ø 28 mm a Ø 16 mm v diagonálnej mriežke na kolesách:

ROZMERY [mm]	Ø 28		Ø 16	
	ČISTÁ CENA EXPERT	ČISTÁ CENA PRO	ČISTÁ CENA PLUS	ČISTÁ CENA ECO
600x200x200	1 080 EUR	860 EUR	800 EUR	670 EUR
800x200x200	1 270 EUR	930 EUR	870 EUR	730 EUR
1000x200x200	1 410 EUR	1 050 EUR	950 EUR	800 EUR
1200x200x200	1 580 EUR	1 200 EUR	1 010 EUR	860 EUR
1500x200x200	1 820 EUR	1 300 EUR	1 150 EUR	930 EUR
2000x200x200	2 200 EUR	1 460 EUR	1 350 EUR	1 060 EUR
2400x200x200	2 510 EUR	1 730 EUR	1 680 EUR	1 200 EUR
3000x200x200	2 830 EUR	2 280 EUR	1 830 EUR	1 430 EUR

Cenník zváracích podpier s vrchnou časťou z ocele S355J2+N so systémom otvorov Ø 16 mm v mriežke 50x50 mm na kolieskach:

ROZMERY [mm]	Ø 16		
	ČISTÁ CENA PRO	ČISTÁ CENA PLUS	ČISTÁ CENA ECO
600x200x200	910 EUR	850 EUR	720 EUR
800x200x200	1 020 EUR	930 EUR	800 EUR
1000x200x200	1 150 EUR	1 050 EUR	900 EUR
1200x200x200	1 310 EUR	1 130 EUR	960 EUR
1500x200x200	1 430 EUR	1 290 EUR	1 050 EUR
2000x200x200	1 680 EUR	1 520 EUR	1 220 EUR
2400x200x200	1 960 EUR	1 680 EUR	1 380 EUR
3000x200x200	2 430 EUR	1 980 EUR	1 580 EUR

# ZVÁRACIE PODLOŽKY

TRESTLE séria

## CENNÍK

Cenník zváracích podpier s vrchnou časťou z ocele S355J2+N so systémom otvorov Ø 28 mm a Ø 16 mm v diagonálnej mriežke na nohách:



ROZMERY [mm]	Ø 28		Ø 16	
	ČISTÁ CENA EXPERT	ČISTÁ CENA PRO	ČISTÁ CENA PLUS	ČISTÁ CENA ECO
600x400x200	1 210 EUR	1 010 EUR	860 EUR	710 EUR
800x400x200	1 360 EUR	1 110 EUR	910 EUR	760 EUR
1000x400x200	1 610 EUR	1 310 EUR	1 060 EUR	910 EUR
1200x400x200	1 810 EUR	1 460 EUR	1 160 EUR	960 EUR
1500x400x200	2 110 EUR	1 660 EUR	1 310 EUR	1 060 EUR
2000x400x200	2 560 EUR	2 010 EUR	1 560 EUR	1 210 EUR
2400x400x200	2 910 EUR	2 260 EUR	1 760 EUR	1 360 EUR
3000x400x200	3 510 EUR	2 710 EUR	2 110 EUR	1 610 EUR

Cenník zváracích podpier s vrchnou časťou z ocele S355J2+N so systémom otvorov Ø 16 mm v mriežke 50x50 mm na nohách:

ROZMERY [mm]	Ø 16		
	ČISTÁ CENA PRO	ČISTÁ CENA PLUS	ČISTÁ CENA ECO
600x400x200	1 060 EUR	910 EUR	760 EUR
800x400x200	1 210 EUR	1 010 EUR	830 EUR
1000x400x200	1 410 EUR	1 160 EUR	960 EUR
1200x400x200	1 560 EUR	1 260 EUR	1 010 EUR
1500x400x200	1 810 EUR	1 460 EUR	1 160 EUR
2000x400x200	2 210 EUR	1 760 EUR	1 360 EUR
2400x400x200	2 510 EUR	1 960 EUR	1 510 EUR
3000x400x200	2 960 EUR	2 310 EUR	1 810 EUR





# ZVÁRACIE PODLOŽKY

TRESTLE séria

CENNÍK

Cenník zváracích podpier s vrchnou časťou z ocele S355J2+N so systémom otvorov Ø 28 mm a Ø 16 mm v mriežke 100x100 mm na kolieskach:

ROZMERY [mm]	Ø 28		Ø 16	
	ČISTÁ CENA EXPERT	ČISTÁ CENA PRO	ČISTÁ CENA PLUS	ČISTÁ CENA ECO
600x400x200	1 330 EUR	1 130 EUR	980 EUR	830 EUR
800x400x200	1 480 EUR	1 230 EUR	1 030 EUR	880 EUR
1000x400x200	1 730 EUR	1 430 EUR	1 180 EUR	1 030 EUR
1200x400x200	1 930 EUR	1 580 EUR	1 280 EUR	1 080 EUR
1500x400x200	2 230 EUR	1 780 EUR	1 430 EUR	1 180 EUR
2000x400x200	2 680 EUR	2 130 EUR	1 680 EUR	1 330 EUR
2400x400x200	3 030 EUR	2 380 EUR	1 880 EUR	1 480 EUR
3000x400x200	3 630 EUR	2 830 EUR	2 230 EUR	1 730 EUR

Cenník zváracích podpier s vrchnou časťou z ocele S355J2+N so systémom otvorov Ø 16 mm v mriežke 50x50 mm na kolieskach:

ROZMERY [mm]	Ø 16		
	ČISTÁ CENA PRO	ČISTÁ CENA PLUS	ČISTÁ CENA ECO
600x400x200	1 180 EUR	1 030 EUR	880 EUR
800x400x200	1 330 EUR	1 130 EUR	950 EUR
1000x400x200	1 530 EUR	1 280 EUR	1 080 EUR
1200x400x200	1 680 EUR	1 380 EUR	1 130 EUR
1500x400x200	1 930 EUR	1 580 EUR	1 280 EUR
2000x400x200	2 330 EUR	1 880 EUR	1 480 EUR
2400x400x200	2 630 EUR	2 080 EUR	1 630 EUR
3000x400x200	3 080 EUR	2 430 EUR	1 930 EUR



# ZVÁRACIE BLOKY



# ZVÁRACIE BLOKY

## TECHNICKÉ PARAMETRE

**Zváracie bloky** sú nástroje určené na spojenie dvoch alebo viacerých zváracích stolov pri zachovaní funkčnosti – podobne ako stolová doska majú mriežku a montážne otvory. Môžete ich použiť na vytvorenie zvárackej stanice na mieru – kombináciou ľubovoľného počtu stolov vytvoríte pracovisko prispôbené konkrétnemu projektu.

Kocky sa môžu používať samostatne alebo s nožičkami ako zváracie podpery **TRESTLE** (platí pre bloky so šírkou 200 mm a 400 mm).

ROZMERY WELDING BLOCKS [MM].		
600x100x100	600x200x200	600x400x200
800x100x100	800x200x200	800x400x200
1000x100x100	1000x200x200	1000x400x200
1200x100x100	1200x200x200	1200x400x200
1500x100x100	1500x200x200	1500x400x200
2000x100x100	2000x200x200	2000x400x200
2400x100x100	2400x200x200	2400x400x200
3000x100x100	3000x200x200	3000x400x200

100 mm      200 mm      400 mm

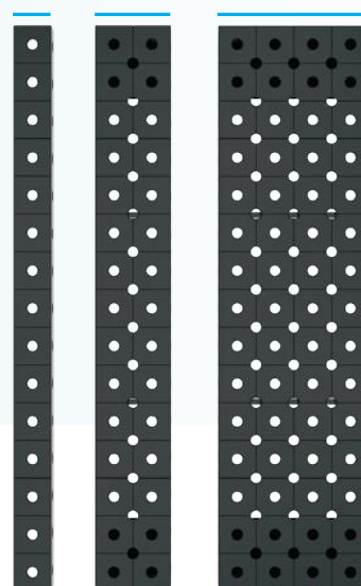

**NOHY Z PODPERY TRESTLE SA MUSIA ZAKÚPIŤ ODDELENE NA NOŽKÁCH ALEBO KOLIESKÁCH:**



Noha na zváranie  
**TRESTLE** na nohách

Cena za 1 kus

160 EUR



Noha na zváranie  
**TRESTLE** na kolieskach

Cena za 1 kus

220 EUR

# ZVÁRACIE BLOKY

## CENNÍK

Cenník zváracích blokov šírky 100 mm s otvormi  $\varnothing$  28 mm a  $\varnothing$  16 mm v rozstupoch 100x100 mm:

ROZMERY [mm]				
	ČISTÁ CENA EXPERT	ČISTÁ CENA PRO	ČISTÁ CENA PLUS	ČISTÁ CENA ECO
<b>600x100x100</b>	440 EUR	370 EUR	280 EUR	240 EUR
<b>800x100x100</b>	490 EUR	440 EUR	340 EUR	290 EUR
<b>1000x100x100</b>	640 EUR	540 EUR	440 EUR	340 EUR
<b>1200x100x100</b>	690 EUR	590 EUR	490 EUR	390 EUR
<b>1500x100x100</b>	840 EUR	690 EUR	590 EUR	440 EUR
<b>2000x100x100</b>	1 090 EUR	890 EUR	690 EUR	540 EUR
<b>2400x100x100</b>	1 240 EUR	990 EUR	790 EUR	640 EUR
<b>3000x100x100</b>	1 490 EUR	1 240 EUR	990 EUR	740 EUR

Cenník zváracích blokov šírky 100 mm s otvorovým systémom  $\varnothing$  16 mm v mriežke 50x50 mm:

ROZMERY [mm]			
	ČISTÁ CENA PRO	ČISTÁ CENA PLUS	ČISTÁ CENA ECO
<b>600x100x100</b>	390 EUR	310 EUR	240 EUR
<b>800x100x100</b>	440 EUR	340 EUR	290 EUR
<b>1000x100x100</b>	540 EUR	440 EUR	340 EUR
<b>1200x100x100</b>	590 EUR	490 EUR	390 EUR
<b>1500x100x100</b>	740 EUR	590 EUR	440 EUR
<b>2000x100x100</b>	890 EUR	690 EUR	590 EUR
<b>2400x100x100</b>	1 040 EUR	790 EUR	640 EUR
<b>3000x100x100</b>	1 240 EUR	990 EUR	790 EUR

# ZVÁRACIE BLOKY

## CENNÍK

Ceny za zváracie bloky so šírkou 200 mm s diagonálnym systémom otvorov s priemerom 28 mm a 16 mm:

ROZMERY [mm]	28 		16 	
	ČISTÁ CENA EXPERT	ČISTÁ CENA PRO	ČISTÁ CENA PLUS	ČISTÁ CENA ECO
600x200x200	640 EUR	420 EUR	360 EUR	230 EUR
800x200x200	830 EUR	490 EUR	430 EUR	290 EUR
1000x200x200	970 EUR	610 EUR	510 EUR	360 EUR
1200x200x200	1 140 EUR	760 EUR	570 EUR	420 EUR
1500x200x200	1 380 EUR	860 EUR	710 EUR	490 EUR
2000x200x200	1 760 EUR	1 020 EUR	910 EUR	620 EUR
2400x200x200	2 070 EUR	1 290 EUR	1 020 EUR	760 EUR
3000x200x200	2 390 EUR	1 840 EUR	1 390 EUR	990 EUR





Cenník zváracích blokov šírky 200 mm s otvorovým systémom Ø 16 mm v mriežke 50x50 mm:

ROZMERY [mm]	16 		
	ČISTÁ CENA PRO	ČISTÁ CENA PLUS	ČISTÁ CENA ECO
600x200x200	470 EUR	410 EUR	280 EUR
800x200x200	580 EUR	490 EUR	360 EUR
1000x200x200	710 EUR	610 EUR	460 EUR
1200x200x200	870 EUR	690 EUR	520 EUR
1500x200x200	990 EUR	850 EUR	610 EUR
2000x200x200	1 240 EUR	1 080 EUR	780 EUR
2400x200x200	1 520 EUR	1 240 EUR	940 EUR
3000x200x200	1 990 EUR	1 540 EUR	1 140 EUR



## ZVÁRACIE BLOKY

CENNÍK

Ceny za zváracie bloky šírky 400 mm s otvormi  $\varnothing$  28 mm a  $\varnothing$  16 mm v diagonálnej mriežke:

ROZMERY [mm]	 		   	
	ČISTÁ CENA EXPERT	ČISTÁ CENA PRO	ČISTÁ CENA PLUS	ČISTÁ CENA ECO
<b>600x400x200</b>	890 EUR	690 EUR	540 EUR	390 EUR
<b>800x400x200</b>	1 040 EUR	790 EUR	590 EUR	440 EUR
<b>1000x400x200</b>	1 290 EUR	990 EUR	740 EUR	590 EUR
<b>1200x400x200</b>	1 490 EUR	1 140 EUR	840 EUR	640 EUR
<b>1500x400x200</b>	1 790 EUR	1 340 EUR	990 EUR	740 EUR
<b>2000x400x200</b>	2 240 EUR	1 690 EUR	1 240 EUR	890 EUR
<b>2400x400x200</b>	2 590 EUR	1 940 EUR	1 440 EUR	1 040 EUR
<b>3000x400x200</b>	3 190 EUR	2 390 EUR	1 790 EUR	1 290 EUR

Cenník zváracích blokov šírky 400 mm s otvormi  $\varnothing$  16 mm v rozstupoch 50x50 mm:

ROZMERY [mm]	 		
	ČISTÁ CENA PRO	ČISTÁ CENA PLUS	ČISTÁ CENA ECO
<b>600x400x200</b>	740 EUR	590 EUR	440 EUR
<b>800x400x200</b>	890 EUR	690 EUR	510 EUR
<b>1000x400x200</b>	1 090 EUR	840 EUR	640 EUR
<b>1200x400x200</b>	1 240 EUR	940 EUR	690 EUR
<b>1500x400x200</b>	1 490 EUR	1 140 EUR	840 EUR
<b>2000x400x200</b>	1 890 EUR	1 440 EUR	1 040 EUR
<b>2400x400x200</b>	2 190 EUR	1 640 EUR	1 190 EUR
<b>3000x400x200</b>	2 640 EUR	1 990 EUR	1 490 EUR

# ZVÁRACIE BLOKY

## VÁHY ZVÁRAČSKÝCH BLOKOV

ROZMERY [mm]	HMOTNOSŤ EXPERT	HMOTNOSŤ PRO	HMOTNOSŤ PLUS	HMOTNOSŤ ECO
600x100x100	30 kg	20 kg	15 kg	10 kg
800x100x100	40 kg	25 kg	20 kg	15 kg
1000x100x100	50 kg	30 kg	25 kg	20 kg
1200x100x100	60 kg	40 kg	30 kg	20 kg
1500x100x100	70 kg	50 kg	40 kg	30 kg
2000x100x100	100 kg	65 kg	50 kg	40 kg
2400x100x100	115 kg	80 kg	65 kg	45 kg
3000x100x100	145 kg	100 kg	80 kg	55 kg

600x200x200	75 kg	50 kg	40 kg	30 kg
800x200x200	100 kg	70 kg	55 kg	40 kg
1000x200x200	120 kg	80 kg	65 kg	45 kg
1200x200x200	140 kg	95 kg	80 kg	55 kg
1500x200x200	170 kg	115 kg	95 kg	65 kg
2000x200x200	220 kg	150 kg	120 kg	85 kg
2400x200x200	260 kg	180 kg	150 kg	100 kg
3000x200x200	350 kg	230 kg	190 kg	125 kg

600x400x200	145 kg	95 kg	75 kg	50 kg
800x400x200	170 kg	110 kg	90 kg	60 kg
1000x400x200	205 kg	135 kg	110 kg	75 kg
1200x400x200	235 kg	150 kg	120 kg	80 kg
1500x400x200	280 kg	185 kg	150 kg	100 kg
2000x400x200	355 kg	235 kg	190 kg	130 kg
2400x400x200	415 kg	275 kg	225 kg	150 kg
3000x400x200	505 kg	335 kg	270 kg	185 kg

\*Tieto hodnoty sú približné.

# SPOJOVACIE PRVKY ZVÁRACIEHO STOLA



# SPOJOVACIE PRVKY ZVÁRACIEHO STOLA

## TECHNICKÉ PARAMETRE

**Spojovacie prvky zváracích stolov** sú nevyhnutnou súčasťou každej profesionálnej zvaračskej dielne. Umožňujú stabilné a presné spojenie dvoch zváracích stolov alebo zváracieho stola s podperou **TRESTLE**, čím sa zachováva konštantná vzdialenosť a presné rozmery zváraných konštrukcií.

### VÝHODY A FUNKCIE:

**PEVNÁ VZDIALENOSŤ:** Zabezpečujú, aby vzdialenosť medzi stolmi alebo podperami, ktoré sa majú spojiť, bola vždy rovnaká, čo je rozhodujúce pre presnosť a opakovateľnosť zvárania.

**VÍCÚČINNOSŤ:** Hodia sa ako na zváracie stoly, tak aj na zváracie podpery TRESTLE, čím sú univerzálnym riešením pre mnohé pracovné situácie.

**ŠIROKÝ VÝBER VEĽKOSTÍ:** K dispozícii v 20 rôznych veľkostiach, od 100 mm do 2000 mm v krokoch po 100 mm, čo umožňuje perfektné prispôsobenie každému používateľovi.

### MATERIÁLY A KVALITA VÝROBY

Konektory sú vyrobené z vysoko kvalitných materiálov, ktoré zaručujú ich odolnosť a odolnosť proti mechanickému poškodeniu a korózii. Presné spracovanie zaisťuje ich dokonalé uchytenie na stoly a podstavce, čím je zaručená stabilita a bezpečnosť pri práci.



### IDEÁLNE RIEŠENIE PRE VAŠU DIELŇU

Výber správnych spojovacích materiálov je zárukou presnosti a spoľahlivosti pri akomkoľvek zváraní. Široká škála rozmerov umožňuje prispôbiť spojovacie materiály rôznym aplikáciám a ich vysoká kvalita spracovania zaručuje dlhú životnosť výrobku.

# SPOJOVACIE PRVKY ZVÁRACIEHO STOLA

ROZMERY A CENÍK

ROZMERY [mm]	NET CENA
100	16 EUR
200	19 EUR
300	22 EUR
400	25 EUR
500	27 EUR
600	30 EUR
700	33 EUR
800	36 EUR
900	39 EUR
1000	42 EUR
1100	45 EUR
1200	48 EUR
1300	51 EUR
1400	54 EUR
1500	56 EUR
1600	60 EUR
1700	63 EUR
1800	66 EUR
1900	68 EUR
2000	71 EUR



L=300mm



# KOĽAJNÉ SYSTÉMY PRE ZVÁRAČSKÉ STOLY A PODPERY

**GPPH**  
SLIDE SYSTEM



# KOĽAJNÉ SYSTÉMY PRE ZVÁRAČSKÉ STOLY A PODPERY

## SLIDE SYSTEM séria

### TECHNICKÉ PARAMETRE

Systém koľajníc GPPH je návrh našej značky, navrhnutý na optimalizáciu zváracích a montážnych procesov v dielňach a výrobných zariadeniach. Je určený pre zváracie stoly a zváracie podpery **TRESTLE** a umožňuje presné upnutie a ľahký pohyb komponentov, čím zaručuje stabilnú a opakovanú polohu počas spracovania.

#### VÝHODY IMPLEMENTÁCIE SYSTÉMU GPPH RAIL:

**ZVÝŠENIE EFEKTÍVNOSTI:** Skráťte čas potrebný na prípravu staveniska a znížte prestoje.

**FLEXIBILNÉ PRISPŔOBIENIE:** Veľkosti a povahy projektov – rýchle prispôsobenie pozície novým výrobným úlohám.

**OPTIMÁLNE VYUŽITIE PRIESTORU:** Komponenty systému možno kombinovať v rôznych konfiguráciách, aby sa lepšie využil obmedzený priestor.

**MINIMALIZÁCIA CHÝB:** Montáž vďaka stabilným, bezpečným úchytom a presnému umiestneniu.

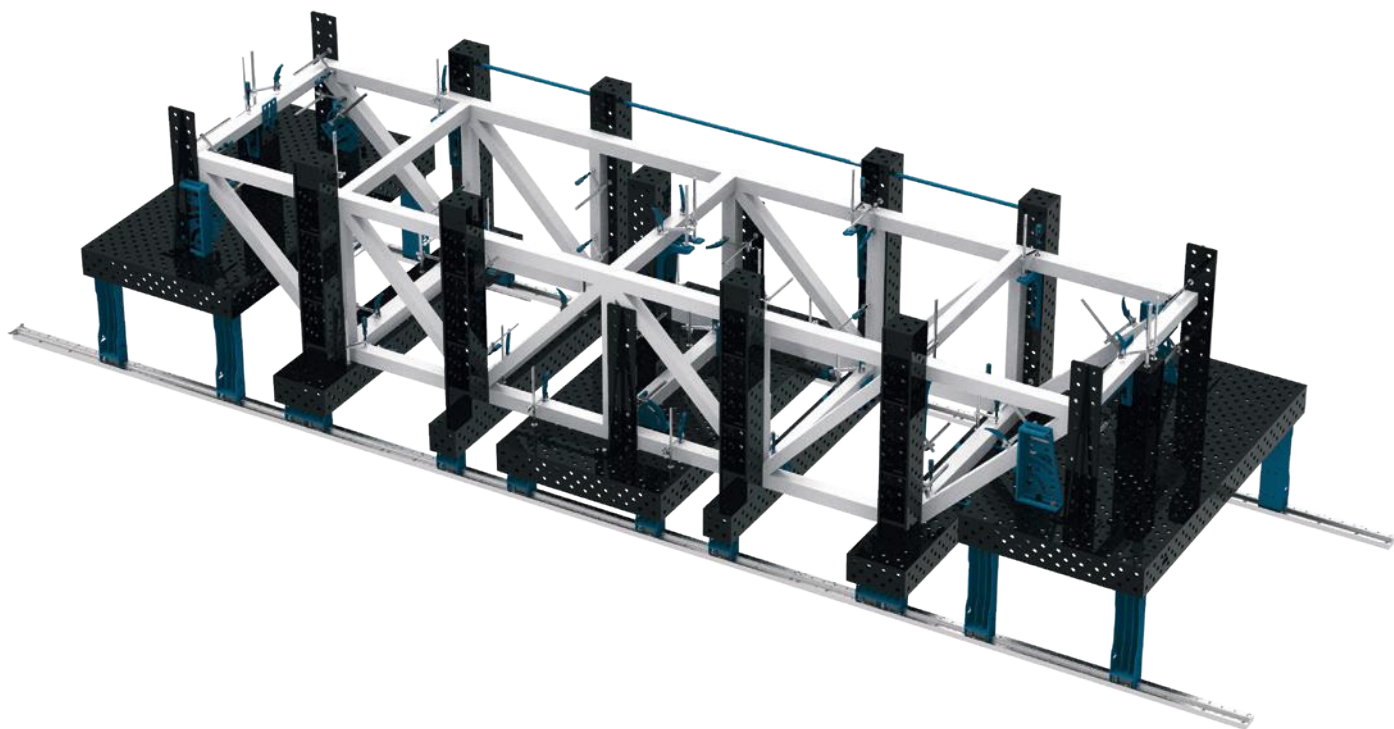

Systém koľajníc je možné konfigurovať modulárne, pričom jeho dĺžku je možné voľiť v krokoch po 1 m (minimálna dĺžka inštalácie je 2 m). Pokiaľ ide o šírku, je možné inštalovať len prvky s identickou pracovnou šírkou – napríklad bloky 2000x400 možno pripojiť aj k stolu 2000x1000. 2000x200, ale nie je možné použiť iné formáty, ako napríklad 1000x400 alebo 1500x200.

# KOĽAJNÉ SYSTÉMY PRE ZVÁRAČSKÉ STOLY A PODPERY

SLIDE SYSTEM séria

TECHNICKÉ PARAMETRE

## Kľúčové vlastnosti koľajového systému GPPH:

### Všestrannosť použitia

- Možnosť montáže zvaracích stolov aj zvaracích podpier na rovnaké koľajnice.
- Systém navrhnutý tak, aby dobre fungoval v rôznych typoch dielní a výrobných liniek.

### Ľahké nastavenie a polohovanie

- Plynulý pohyb stolov alebo podpier po koľajniciach umožňuje rýchlu zmenu konfigurácie pracoviska.
- Vstavané uzamykacie mechanizmy umožňujú okamžité zafixovanie stola/podpery v požadovanej polohe.

### Modulárna konštrukcia

- Riešenie sa skladá z komponentov, ktoré možno ľahko rozšíriť a prispôbiť veľkosti výrobné haly a špecifikám vykonávaných procesov.
- Koľajnice je možné predĺžiť alebo kombinovať v rôznych konfiguráciách, aby sa vytvorilo optimálne pracovné prostredie.

### Vysoká presnosť a stabilita

- Presné vodiace lišty a robustná konštrukcia zaručujú presnosť výsledkov a absenciu vibrácií počas spracovania.
- Vďaka použitiu vysoko kvalitných materiálov sa systém vyznačuje vysokou odolnosťou voči zaťaženiu a podmienkam v priemyselných zariadeniach.

### Ergonomika a bezpečnosť

- Konštrukcia systému umožňuje ergonomické umiestnenie stola alebo podpery, čo uľahčuje prístup k zvaraným dielom a zvyšuje komfort obsluhy.



# KOĽAJNÉ SYSTÉMY PRE ZVÁRAČSKÉ STOLY A PODPERY

## SLIDE SYSTEM séria

### TECHNICKÉ PARAMETRE A CENÍK

Výber 350 mm vysokých nožičiek plošiny umožňuje pohodlné zváranie veľkých konštrukcií. Znížená plošina poskytuje lepší prístup ku komponentom, čo uľahčuje presnú a efektívnu prácu.

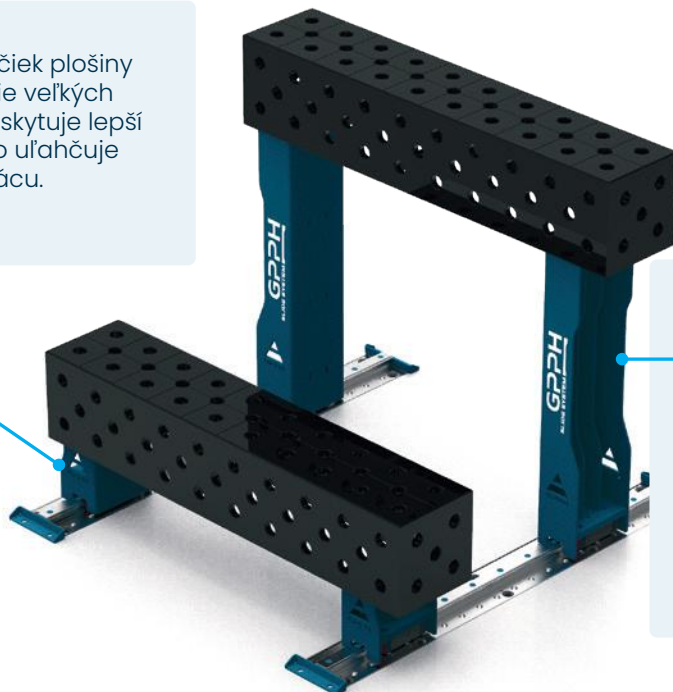

Koľajnicový systém je možné inštalovať do štandardnej výšky zväracích stolov – 870 mm, čím sa zabezpečujú optimálne pracovné podmienky. Táto výška zaručuje ergonómiu, pohodlie pri používaní a ľahký prístup k nástrojom, čo sa prejavuje väčšou presnosťou a produktivitou pri zváraní.

Železničný systém GPPH je spoľahlivé riešenie pre profesionálov, ktorí vyžadujú univerzálnosť, odolnosť a presnosť pri zváraní a montáži. Vďaka modulárnej konštrukcii a jednoduchému nastaveniu je to investícia, ktorá sa rýchlo oplatí a zefektívni prácu v každom výrobnom závode.

#### CENÍK KOĽAJNÍC:

Základná koľajnica s <b>lineárnym vedením 2000</b>	1 240 EUR
Základná koľajnica s <b>lineárnym vedením 3000</b>	1 860 EUR
Základná koľajnica s <b>lineárnym vedením 4000</b>	2 440 EUR

\*Uvedená cena je cena za jednu lištu. Aby celá inštalácia fungovala správne, je potrebné zakúpiť minimálne dvojnásobný počet lišt.









# KOĽAJNÉ SYSTÉMY PRE ZVÁRAČSKÉ STOLY A PODPERY









## SLIDE SYSTEM séria

### ROZMERY A CENÍK

Cenník stolových koľajnicových systémov s otvormi  $\varnothing$  28 mm a  $\varnothing$  16 mm v rozstupoch 100x100 mm s vysokými nožičkami:

ROZMERY [mm]	 	 			 
	ČISTÁ CENA EXPERT	ČISTÁ CENA PRO	ČISTÁ CENA PRO INOX	ČISTÁ CENA PLUS	ČISTÁ CENA PLUS INOX
<b>1000 x 600</b>	3 660 EUR	3 220 EUR	5 820 EUR	2 760 EUR	4 690 EUR
<b>1000 x 1000</b>	4 040 EUR	3 460 EUR	7 560 EUR	2 980 EUR	5 690 EUR
<b>1200 x 800</b>	4 060 EUR	3 490 EUR	7 240 EUR	3 020 EUR	5 590 EUR
<b>1200 x 1000</b>	4 390 EUR	3 840 EUR	8 190 EUR	3 290 EUR	6 220 EUR
<b>1200 x 1200</b>	4 690 EUR	4 060 EUR	8 990 EUR	3 420 EUR	6 790 EUR
<b>1500 x 1000</b>	4 840 EUR	4 330 EUR	9 420 EUR	3 540 EUR	7 020 EUR
<b>1500 x 1480</b>	5 690 EUR	4 770 EUR	11 860 EUR	3 780 EUR	8 690 EUR
<b>2000 x 1000</b>	5 490 EUR	4 560 EUR	11 290 EUR	3 790 EUR	8 290 EUR
<b>2400 x 1200</b>	7 240 EUR	6 170 EUR	15 340 EUR	5 040 EUR	10 440 EUR

Cenník stolových koľajnicových systémov s otvorovým systémom  $\varnothing$  28 mm a  $\varnothing$  16 mm v diagonálnej mriežke a  $\varnothing$  16 mm v mriežke 50x50 mm s vysokými nohami:







ROZMERY [mm]	 	 			 	 
	ČISTÁ CENA EXPERT	ČISTÁ CENA PRO	ČISTÁ CENA PRO INOX	ČISTÁ CENA PLUS	ČISTÁ CENA PLUS INOX	
<b>1000 x 600</b>	3 790 EUR	3 520 EUR	6 240 EUR	3 020 EUR	5 220 EUR	
<b>1000 x 1000</b>	4 190 EUR	3 770 EUR	7 990 EUR	3 270 EUR	6 240 EUR	
<b>1200 x 800</b>	4 240 EUR	3 790 EUR	7 690 EUR	3 280 EUR	5 990 EUR	
<b>1200 x 1000</b>	4 590 EUR	4 120 EUR	8 690 EUR	3 520 EUR	6 690 EUR	
<b>1200 x 1200</b>	4 890 EUR	4 420 EUR	9 520 EUR	3 790 EUR	7 290 EUR	
<b>1500 x 1000</b>	5 090 EUR	4 660 EUR	9 960 EUR	3 790 EUR	7 560 EUR	
<b>1500 x 1480</b>	5 940 EUR	5 260 EUR	12 390 EUR	4 120 EUR	9 240 EUR	
<b>2000 x 1000</b>	5 740 EUR	4 940 EUR	11 890 EUR	4 060 EUR	8 860 EUR	
<b>2400 x 1200</b>	7 540 EUR	6 640 EUR	16 010 EUR	5 410 EUR	11 940 EUR	

# KOLAĽNÉ SYSTÉMY PRE ZVÁRAČSKÉ STOLY A PODPERY

## SLIDE SYSTEM séria

### ROZMERY A CENÍK

Cenník systému zváracích oporných líšť šírky 200 mm s otvorovým systémom  $\varnothing$  28 mm a  $\varnothing$  16 mm v diagonálnej mriežke s vysokými nohami:

ROZMERY [mm]	 	 	 
	ČISTÁ CENA EXPERT	ČISTÁ CENA PRO	ČISTÁ CENA PLUS
<b>600x200x200</b>	1 490 EUR	1 270 EUR	1 210 EUR
<b>800x200x200</b>	1 680 EUR	1 340 EUR	1 280 EUR
<b>1000x200x200</b>	1 820 EUR	1 460 EUR	1 360 EUR
<b>1200x200x200</b>	1 990 EUR	1 610 EUR	1 420 EUR
<b>1500x200x200</b>	2 230 EUR	1 710 EUR	1 560 EUR
<b>2000x200x200</b>	2 610 EUR	1 870 EUR	1 760 EUR
<b>2400x200x200</b>	2 920 EUR	2 140 EUR	1 870 EUR
<b>3000x200x200</b>	3 240 EUR	2 690 EUR	2 240 EUR

Cenník kolaĽnicového systému pre zváracie podložky šírky 200 mm s otvorovým systémom  $\varnothing$  16 mm v rozstupoch 50x50 mm s vysokými nožičkami:

ROZMERY [mm]	 	
	ČISTÁ CENA PRO	ČISTÁ CENA PLUS
<b>600x200x200</b>	1 320 EUR	1 260 EUR
<b>800x200x200</b>	1 430 EUR	1 340 EUR
<b>1000x200x200</b>	1 560 EUR	1 460 EUR
<b>1200x200x200</b>	1 720 EUR	1 540 EUR
<b>1500x200x200</b>	1 840 EUR	1 700 EUR
<b>2000x200x200</b>	2 090 EUR	1 930 EUR
<b>2400x200x200</b>	2 370 EUR	2 090 EUR
<b>3000x200x200</b>	2 840 EUR	2 390 EUR

# KOĽAJNÉ SYSTÉMY PRE ZVÁRAČSKÉ STOLY A PODPERY

SLIDE SYSTEM séria

ROZMERY A CENÍK

Cenník systému zváracích oporných líšť šírky 400 mm s otvorovým systémom Ø 28 mm a Ø 16 mm v diagonálnej mriežke s vysokými nohami:

ROZMERY [mm]			
	ČISTÁ CENA EXPERT	ČISTÁ CENA PRO	ČISTÁ CENA PLUS
<b>600x400x200</b>	2 310 EUR	2 110 EUR	1 960 EUR
<b>800x400x200</b>	2 460 EUR	2 210 EUR	2 010 EUR
<b>1000x400x200</b>	2 710 EUR	2 410 EUR	2 160 EUR
<b>1200x400x200</b>	2 910 EUR	2 560 EUR	2 260 EUR
<b>1500x400x200</b>	3 210 EUR	2 760 EUR	2 410 EUR
<b>2000x400x200</b>	3 660 EUR	3 110 EUR	2 660 EUR
<b>2400x400x200</b>	4 010 EUR	3 360 EUR	2 860 EUR
<b>3000x400x200</b>	4 610 EUR	3 810 EUR	3 210 EUR

Cenník koľajnicového systému pre zväracie podpery šírky 400 mm s otvorovým systémom Ø 16 mm v rozstupoch 50x50 mm s vysokými nohami:







ROZMERY [mm]		
	ČISTÁ CENA PRO	ČISTÁ CENA PLUS
<b>600x400x200</b>	2 160 EUR	2 010 EUR
<b>800x400x200</b>	2 310 EUR	2 110 EUR
<b>1000x400x200</b>	2 510 EUR	2 260 EUR
<b>1200x400x200</b>	2 660 EUR	2 360 EUR
<b>1500x400x200</b>	2 910 EUR	2 560 EUR
<b>2000x400x200</b>	3 310 EUR	2 860 EUR
<b>2400x400x200</b>	3 610 EUR	3 060 EUR
<b>3000x400x200</b>	4 060 EUR	3 410 EUR

# KOLAĽNÉ SYSTÉMY PRE ZVÁRAČSKÉ STOLY A PODPERY









## SLIDE SYSTEM séria

### ROZMERY A CENÍK

Cenník stolových kolaĽnicových systémov s otvormi  $\varnothing$  28 mm a  $\varnothing$  16 mm v rozstupoch 100x100 mm s nízkymi nožičkami:

	 	 	 		
ROZMERY [mm]	ČISTÁ CENA EXPERT	ČISTÁ CENA PRO	ČISTÁ CENA PRO INOX	ČISTÁ CENA PLUS	ČISTÁ CENA PLUS INOX
<b>1000 x 600</b>	3 460 EUR	3 020 EUR	5 620 EUR	2 560 EUR	4 490 EUR
<b>1000 x 1000</b>	3 840 EUR	3 260 EUR	7 360 EUR	2 780 EUR	5 490 EUR
<b>1200 x 800</b>	3 860 EUR	3 290 EUR	7 040 EUR	2 820 EUR	5 390 EUR
<b>1200 x 1000</b>	4 190 EUR	3 640 EUR	7 990 EUR	3 090 EUR	6 020 EUR
<b>1200 x 1200</b>	4 490 EUR	3 860 EUR	8 790 EUR	3 220 EUR	6 590 EUR
<b>1500 x 1000</b>	4 640 EUR	4 130 EUR	9 220 EUR	3 340 EUR	6 820 EUR
<b>1500 x 1480</b>	5 490 EUR	4 570 EUR	11 660 EUR	3 580 EUR	8 490 EUR
<b>2000 x 1000</b>	5 290 EUR	4 360 EUR	11 090 EUR	3 590 EUR	8 090 EUR
<b>2400 x 1200</b>	6 940 EUR	5 870 EUR	15 040 EUR	4 740 EUR	10 990 EUR

Cenník stolových lištových systémov s otvormi  $\varnothing$  28 mm a  $\varnothing$  16 mm v diagonálnej mriežke a  $\varnothing$  16 mm v mriežke 50x50 mm s nízkymi nožičkami:







	 	 	 	 		
ROZMERY [mm]	ČISTÁ CENA EXPERT	ČISTÁ CENA PRO	ČISTÁ CENA PRO INOX	ČISTÁ CENA PLUS	ČISTÁ CENA PLUS INOX	
<b>1000 x 600</b>	3 590 EUR	3 320 EUR	6 040 EUR	2 820 EUR	5 020 EUR	
<b>1000 x 1000</b>	3 990 EUR	3 570 EUR	7 790 EUR	3 070 EUR	6 040 EUR	
<b>1200 x 800</b>	4 040 EUR	3 590 EUR	7 490 EUR	3 080 EUR	5 790 EUR	
<b>1200 x 1000</b>	4 390 EUR	3 920 EUR	8 490 EUR	3 320 EUR	6 490 EUR	
<b>1200 x 1200</b>	4 690 EUR	4 220 EUR	9 320 EUR	3 590 EUR	7 090 EUR	
<b>1500 x 1000</b>	4 890 EUR	4 460 EUR	9 760 EUR	3 590 EUR	7 360 EUR	
<b>1500 x 1480</b>	5 740 EUR	5 060 EUR	12 190 EUR	3 920 EUR	9 040 EUR	
<b>2000 x 1000</b>	5 540 EUR	4 740 EUR	11 690 EUR	3 860 EUR	8 660 EUR	
<b>2400 x 1200</b>	7 240 EUR	6 340 EUR	15 710 EUR	5 110 EUR	11 640 EUR	

# KOĽAJNÉ SYSTÉMY PRE ZVÁRAČSKÉ STOLY A PODPERY

SLIDE SYSTEM séria

ROZMERY A CENÍK

Cenník systému zváracích oporných líšť šírky 200 mm s roztečou otvorov  $\varnothing$  28 mm a  $\varnothing$  16 mm v diagonálnej mriežke s nízkymi nožičkami:

ROZMERY [mm]	 	 	 
	ČISTÁ CENA EXPERT	ČISTÁ CENA PRO	ČISTÁ CENA PLUS
<b>600x200x200</b>	1 390 EUR	1 170 EUR	1 110 EUR
<b>800x200x200</b>	1 580 EUR	1 240 EUR	1 180 EUR
<b>1000x200x200</b>	1 720 EUR	1 360 EUR	1 260 EUR
<b>1200x200x200</b>	1 890 EUR	1 510 EUR	1 320 EUR
<b>1500x200x200</b>	2 130 EUR	1 610 EUR	1 460 EUR
<b>2000x200x200</b>	2 510 EUR	1 770 EUR	1 660 EUR
<b>2400x200x200</b>	2 820 EUR	2 040 EUR	1 770 EUR
<b>3000x200x200</b>	3 140 EUR	2 590 EUR	2 140 EUR

Cenník koľajnicového systému pre zväracie podložky šírky 200 mm s otvorovým systémom  $\varnothing$  16 mm v rozstupoch 50x50 mm s nízkymi nožičkami:







ROZMERY [mm]	 	
	ČISTÁ CENA PRO	ČISTÁ CENA PLUS
<b>600x200x200</b>	1 220 EUR	1 160 EUR
<b>800x200x200</b>	1 330 EUR	1 240 EUR
<b>1000x200x200</b>	1 460 EUR	1 360 EUR
<b>1200x200x200</b>	1 620 EUR	1 440 EUR
<b>1500x200x200</b>	1 740 EUR	1 600 EUR
<b>2000x200x200</b>	1 990 EUR	1 830 EUR
<b>2400x200x200</b>	2 270 EUR	1 990 EUR
<b>3000x200x200</b>	2 740 EUR	2 290 EUR

# KOLAJNÉ SYSTÉMY PRE ZVÁRAČSKÉ STOLY A PODPERY

## SLIDE SYSTEM séria

### ROZMERY A CENÍK

Cenník systému zváracích oporných líšť šírky 400 mm s roztečou otvorov  $\varnothing 28$  mm a  $\varnothing 16$  mm v diagonálnej mriežke s nízkymi nožičkami:

ROZMERY [mm]	 	 	 
	ČISTÁ CENA EXPERT	ČISTÁ CENA PRO	ČISTÁ CENA PLUS
<b>600x400x200</b>	2 160 EUR	1 960 EUR	1 810 EUR
<b>800x400x200</b>	2 310 EUR	2 060 EUR	1 860 EUR
<b>1000x400x200</b>	2 560 EUR	2 260 EUR	2 010 EUR
<b>1200x400x200</b>	2 760 EUR	2 410 EUR	2 110 EUR
<b>1500x400x200</b>	3 060 EUR	2 610 EUR	2 260 EUR
<b>2000x400x200</b>	3 510 EUR	2 960 EUR	2 510 EUR
<b>2400x400x200</b>	3 860 EUR	3 210 EUR	2 710 EUR
<b>3000x400x200</b>	4 460 EUR	3 660 EUR	3 060 EUR

Cenník kolajnicového systému pre zväracie podpery šírky 400 mm s otvorovým systémom  $\varnothing 16$  mm v rozstupoch 50x50 mm s nízkymi nožičkami:

ROZMERY [mm]	 	
	ČISTÁ CENA PRO	ČISTÁ CENA PLUS
<b>600x400x200</b>	2 010 EUR	1 860 EUR
<b>800x400x200</b>	2 160 EUR	1 960 EUR
<b>1000x400x200</b>	2 360 EUR	2 110 EUR
<b>1200x400x200</b>	2 510 EUR	2 210 EUR
<b>1500x400x200</b>	2 760 EUR	2 410 EUR
<b>2000x400x200</b>	3 160 EUR	2 710 EUR
<b>2400x400x200</b>	3 460 EUR	2 910 EUR
<b>3000x400x200</b>	3 910 EUR	3 260 EUR

# GPPH IQ AIR FLOW



GPPH  
AIR PLUS  
INDY  
300KG  
PER LEG

GPPH  
AIR PLUS  
INDY  
300KG  
PER LEG

GPPH  
AIR PLUS  
INDY  
300KG  
PER LEG

GPPH  
GPPH  
GPPH  
GPPH

## GPPH IQ AIR FLOW

zváračská kukla s ventilátorom

### TECHNICKÉ PARAMETRE

Inovatívna odsávacía kapučňa zváracích výparov **GPPH IQ Air Flow** je moderné riešenie, ktoré výrazne zvyšuje zdravotné a bezpečnostné štandardy v každej zváračskej dielni. Vďaka svojej jedinečnej konštrukcii odsávačka účinne odsáva zváracie výpary zo všetkých strán stola, vrátane rohov, čím zabezpečuje čistý vzduch na pracovisku a chráni zdravie zvárača.

**EFEKTÍVNE ODTOK DYMOV:** Zváracia kapota je navrhnutá tak, aby účinne odstraňovala zváracie dymy z celého povrchu stola. Špeciálne navrhnuté ventilačné kanály umožňujú účinné odstraňovanie znečisťujúcich látok bez ohľadu na miesto práce, vrátane rohov stola.

**ZLEPŠENIE PRACOVNÝCH PODMIENOK:** Vďaka účinnému odsávaniu dymu zvárači nemusia dýchať škodlivé výpary, čo výrazne zlepšuje kvalitu vzduchu a znižuje riziko zdravotných problémov. Toto riešenie je kľúčové pre zachovanie bezpečnosti a ochrany zdravia pri práci.

**VŠESTRANNOSŤ A FLEXIBILITA:** Odsávač pár je k dispozícii s ventilátorom alebo bez neho, čo umožňuje prispôsobiť produkt individuálnym potrebám a preferenciám zákazníka. Verzia s ventilátorom zaisťuje maximálnu účinnosť odsávania dymu, zatiaľ čo verzia bez ventilátora umožňuje integráciu do existujúceho ventilačného systému.

**ĽAHKÁ MONTÁŽ A POUŽÍVANIE:** Odsávač výparov sa ľahko inštaluje na rôzne typy zváracích stolov, čím je univerzálnym riešením pre rôzne konfigurácie dielni.



**GPPH IQ AIR FLOW**

zváračská kukla s ventilátorom

## TECHNICKÉ PARAMETRE A CENÍK

TECHNICKÉ PARAMETRE VENTILÁTORA	
<b>cirkulácia vzduchu</b>	2700 m <sup>3</sup> /h
<b>tlak vzduchu</b>	min 130 Pa
<b>sila</b>	170 W
<b>hluk</b>	max 85 dB
<b>napätie</b>	230 V
<b>hmotnosť</b>	4,5 kg
<b>materiál</b>	ocel' S355 s práškovou povrchovou úpravou

\*Je možné objednať verziu bez ventilátora, v takom prípade bude z základnej ceny odpočítaná suma 80 EUR.

ROZMERY KAPOTY [mm]	NET CENA
<b>1000 x 1000</b>	990 EUR
<b>1200 x 1200</b>	1 120 EUR
<b>1500 x 1000</b>	1 160 EUR
<b>1500 x 1480</b>	1 330 EUR
<b>2000 x 1000</b>	1 290 EUR
<b>2400 x 1200</b>	1 540 EUR

Ceny všetkých rámov okapov sú 990 EUR.

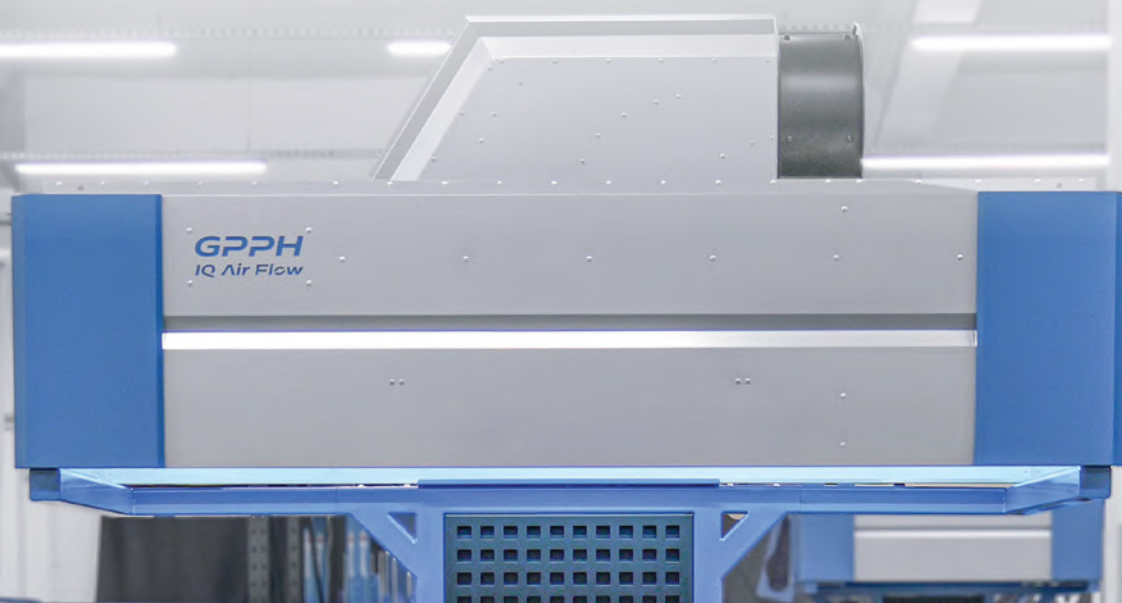

# GPPH IQ AIR FLOW

zváračská kukla s ventilátorom

## TECHNICKÉ PARAMETRE

Odsávač zváracích dymov je vyrobený z odolných materiálov, ktoré odolávajú vysokým teplotám a intenzívnemu používaniu. Jeho konštrukcia zaisťuje maximálnu účinnosť odsávania dymu a dostupnosť verzie s ventilátorom umožňuje okamžité zlepšenie pracovných podmienok.

Pre zákazníkov, ktorí už majú ventilačné systémy, ponúkame aj možnosť zakúpenia digestora bez ventilátora.



URZĄD PATENTOWY  
RZECZYPOSPOLITEJ POLSKIEJ

Vynález registrovaný na  
Poľskom patentovom  
úrade, prihláška označená  
nasledujúcimi číslami:  
P.450498, P.450499



Ventilátor s  
priemerom 300 mm  
zaručuje vysoký  
výkon.



Hliníková konštrukcia  
zaručuje vysokú  
odolnosť proti korózii  
a jednoduchú  
montáž.



LED osvetlenie pre  
optimálnu  
viditeľnosť počas  
práce.



Plynulá regulácia  
otáčok ventilátora.



# IQ AERO CLEAN - FILTRAČNÉ A VENTILAČNÉ ZARIADENIA



**GPPH**  
IQ Aero Clean  
mobile 1.0

# IQ AERO CLEAN

filtračné a ventilačné zariadenia

## TECHNICKÉ PARAMETRE

Čistý vzduch na pracovisku je nevyhnutný, najmä v prostredí zvárania. Preto GPPH predstavuje IQ Aero Clean – moderný odsávač zvárania, ktorý účinne odstraňuje dym a znečisťujúce látky vznikajúce pri zváraní. Vďaka pokročilému filtračnému systému zariadenie nielen zlepšuje komfort práce, ale predovšetkým dbá na zdravie zamestnancov a čistotu výrobných hál.

### PREČO SI VYBRAŤ IQ AERO CLEAN?

**ÚČINNÁ FILTRÁCIA:** Pokročilý filtračný systém čistí vzduch, odstraňuje škodlivé častice a zlepšuje pracovné podmienky.

**FLEXIBILITA A MOBILITA:** Mobilná a nástenná verzia umožňujú prispôbenie rôznym pracoviskám a potrebám.

**INTEGRÁCIA S IQ AIR FLOW:** Možnosť kombinovať Mobile 1.0 s našou zvaračskou kapucňou pre ešte lepší výkon.

**ERGONOMICKOSŤ A KOMFORT:** Jednoduché použitie, kompaktný dizajn a dlhá životnosť.

**IQ AERO CLEAN**  
pretože čistý vzduch  
znamená lepšiu  
prácu.

# IQ AERO CLEAN

filtračné a ventilačné zariadenia

## TECHNICKÉ PARAMETRE

### ŠTYRI VERZIE PODĽA VAŠICH POTRIEB

**IQ Aero Clean** je odsávací systém dostupný v štyroch verziách, aby vyhovoval špecifickým požiadavkám každej zväračky:

**IQ Aero Clean Mobile 1.0** – stacionárna alebo mobilná verzia, ktorú možno pripojiť k nášmu odsávaču zväracích výparov IQ Air Flow pomocou ventilačnej rúrky s priemerom 315 mm, čím sa vytvorí komplexný ventilačný systém pre profesionálne zväracie stanice.

**IQ Aero Clean Mobile 2.0** – stacionárna alebo mobilná verzia vybavená dvoma flexibilnými odsávacími ramenami („slonmi“), ktoré umožňujú presné umiestnenie odsávania kdekoľvek. To umožňuje súčasnú prevádzku dvoch zväracích staníc, čo je ideálne pre meniace sa pracovné podmienky.

**IQ Aero Clean Wall 1.0** – nástenný odsávací systém s jedným odsávacím ramenom. Jeho stacionárna konštrukcia umožňuje efektívne odsávanie zväracích výparov bez zabratia miesta na podlahe, čo uľahčuje organizáciu pracovísk. Zariadenie je možné pripojiť aj k našej zväracej kapucni IQ Air Flow s ventilačnou rúrkou 315 mm a vytvoriť tak komplexný ventilačný systém pre profesionálne zväracie pracoviská.

**IQ Aero Clean Wall 2.0** – nástenný systém s dvoma odsávacími ramenami na oboch stranách. To umožňuje súčasnú prevádzku dvoch zväracích staníc, optimalizáciu priestoru a efektívne odstraňovanie dymu z výrobných hál. Nástenná montáž je ďalšou výhodou, pretože šetrí priestor na podlahe, uľahčuje organizáciu pracovísk a eliminuje potrebu presúvania zariadenia, čo zvyšuje komfort a efektivitu práce.



# IQ AERO CLEAN

filtračné a ventilačné zariadenia

## TECHNICKÉ PARAMETRE

### TECHNICKÉ ŠPECIFIKÁCIE PRE VŠETKY VERZIE IQ AERO CLEAN:

Kapacita prietoku vzduchu	6000 m <sup>3</sup> /h
Typ filtrácie	filter iskier + kazetový filter s plochou 20 m <sup>2</sup>
Úroveň filtrácie	99,5% pre častice s veľkosťou 0,3 μm
Hlučnosť	40% - 60 dB   100% - 80 dB*
Výkon motora	1,5 kW
Napájanie	400 V
Materiál	oceľ s práškovou povrchovou úpravou
IQ Flow Riadiaci systém	adaptívna regulácia prúdu vzduchu

\*Hlučnosť meraná v tesnej blízkosti krytu zariadenia.

**Systém odolný proti prachu s mriežkou v zásuvkách** – zabraňuje sekundárnemu zdvíhaniu nečistôt počas prevádzky, čím zaisťuje čistejšie a bezpečnejšie prostredie a dlhšiu životnosť filtra.

**Pulzný čistič** – využíva krátke, intenzívne impulzy stlačeného vzduchu, ktoré obracajú smer prúdu vzduchu vo filtri a účinne odstraňujú nahromadený prach z povrchu filtračných vložiek; možnosť programovania frekvencie prevádzky systému.

**Zariadenie je vybavené profesionálnym vzduchovým filtrom s redukčným ventilom** – pneumatický systém nie je potrebné pripravovať na inštaláciu zariadenia.

**Zariadenie je vybavené vákuovým meradlom na monitorovanie stupňa znečistenia filtra** – čo umožňuje rýchlu detekciu poklesu výkonu signalizáciou blížiacej sa úrovně upchania filtra.



**IQ AERO CLEAN**

filtračné a ventilačné zariadenia

TECHNICKÉ PARAMETRE A CENÍK

<b>IQ Aero Clean mobile 1.0</b>	<b>IQ Aero Clean mobile 2.0</b>
IQ Air Flow možnosť pripojenia	Flexibilné odsávacie rameno („slon“)
Stacionárna alebo mobilná montáž	Stacionárna alebo mobilná montáž
Rozmery: 1830x1000x650 mm	Rozmery: 1830x1000x650 mm
Hmotnosť: 200 kg	Hmotnosť: 200 kg
Cena: 6 290 EUR	Cena: 6 290 EUR

<b>IQ Aero Clean wall 1.0</b>	<b>IQ Aero Clean wall 2.0</b>
IQ Air Flow možnosť pripojenia	Flexibilné odsávacie rameno („slon“)
Montáž na stenu	Montáž na stenu
Rozmery: 1560x1420x720 mm	Rozmery: 1560x1420x720 mm
Hmotnosť: 220 kg	Hmotnosť: 220 kg
Cena: 6 290 EUR	Cena: 6 290 EUR

\*Uvedené rozmery a hmotnosti sa vzťahujú len na samotné zariadenie.

\*\*Ceny zariadení IQ Aero Clean Mobile nezahŕňajú odsávacie ramená a ventilačné rúrky potrebné na prepojenie zariadení.

**CENÍK FLEXIBILNÝCH VYŤAHOVACÍCH RAMIEN („TRUNKS“)**

<b>2-metrové</b> odsávacie rameno	660 EUR
<b>3-metrové</b> odsávacie rameno	740 EUR
<b>4-metrové</b> odsávacie rameno	860 EUR



# WELDING GATE

WELDING



  
WELDING GATE  
**GPPH**

  
WELDING GATE  
**GPPH**



# WELDING GATE

## TECHNICKÉ PARAMETRE

**Welding Gate** je inovatívne riešenie, ktoré otvára nové možnosti automatizácie zváracích procesov. Tento rám umožňuje stabilné a pohodlné upevnenie cobotov k zváracím stolom, čím sa stáva ideálnym nástrojom pre moderné výrobné zariadenia.

### KLÚČOVÉ VLASTNOSTI:

**VŠESTRANNOSŤ:** Zváracia brána je kompatibilná s rôznymi modelmi zváracích stolov, čo zaručuje flexibilitu použitia v rôznych priemyselných prostrediach.

**STABILITA:** Robustná konštrukcia zaručuje bezpečnú prácu s cobotom aj pri intenzívnych zváracích procesoch.

**ĽAHKÁ INŠTALÁCIA:** Rám zváracieho brány je navrhnutý tak, aby sa dal rýchlo a ľahko pripevniť k zváraciemu stolu. Vďaka sofistikovanému montážnemu systému trvá inštalácia len niekoľko minút.

**OPTIMALIZÁCIA PRÁCE:** Zváracia brána vám umožňuje plne využiť schopnosti cobota, čím zabezpečuje plynulú prevádzku a presnosť pri každej zváracjej operácii. Správnym nastavením sa minimalizujú prestoje a výrobné procesy sa stávajú efektívnejšími.

**FUNKČNÝ DIZAJN:** Zváracia brána bola navrhnutá pre maximálny výkon vo výrobnom prostredí. Jej robustnosť a premyslená konštrukcia zaručujú stabilitu a jednoduché použitie aj v náročných priemyselných podmienkach.



# WELDING GATE

## TECHNICKÉ PARAMETRE A CENÍK

Kobot v **zvárackej bráne** môže byť pripevnený k zváraciemu stolu v pravom uhle alebo v uhle 45 stupňov, v závislosti od potrieb používateľa a špecifik zváracieho procesu. Štandardná výška rámu **Welding Gate** od zváracieho stola je 1200 mm, čo zaisťuje optimálne pracovné podmienky a voľnosť pohybu ramena Cobot. Výšku rámu je možné prispôsobiť rozmerom pripojeného cobota – pre jej určenie kontaktujte nášho obchodného špecialistu.

Pri objednávke je potrebné špecifikovať rozmer príruby, ku ktorej bude cobot pripevnený k rámu **Welding Gate**.

### POROVNANIE MONTÁŽE COBOARD V UHLE 45° A 90°:



ROZMERY [mm]	CENA WELDING GATE 45°	CENA WELDING GATE 90°
1000	1 190 EUR	1 190 EUR
1200	1 240 EUR	1 240 EUR
1500	1 330 EUR	1 330 EUR
2000	1 390 EUR	1 390 EUR



# ZVÁRACIE NÁSTROJE



# ZVÁRACIE NÁSTROJE

vhodný pre **EXPERT**, **XWT EXPERT** tabuľky a **WELDSTATION EXPERT**

## PLOCHÉ NÁSTROJE

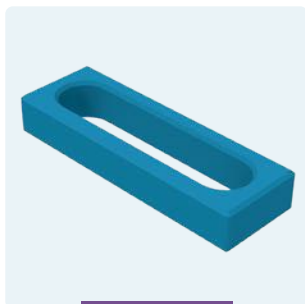

**DORAZ EXPERT 150**

28\_F\_001\_EXPERT

38 EUR



**DORAZ EXPERT 225**

28\_F\_002\_EXPERT

43 EUR



**DORAZ EXPERT 260**

28\_F\_003\_EXPERT

47 EUR



**DORAZ EXPERT 500**

28\_F\_004\_EXPERT

83 EUR

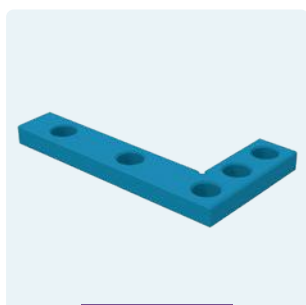

**PLOCHÝ UHOLNÍK  
EXPERT 275x150**

28\_F\_006\_EXPERT

72 EUR



**PLOCHÝ UHOLNÍK  
EXPERT 320x150**

28\_F\_007\_EXPERT

81 EUR



**PLOCHÝ UHOLNÍK  
EXPERT 350x250**

28\_F\_008\_EXPERT

124 EUR



**EXCENTRICKÝ DORAZ  
Ø100 EXPERT Ø100**

28\_F\_009\_EXPERT

41 EUR



**UHLOVÁ ŠABLONA  
EXPERT**

28\_F\_005\_EXPERT

88 EUR

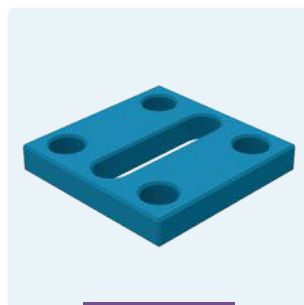

**ADAPTÉROVÁ DOSKA  
EXPERT 150x150**

28\_F\_010\_EXPERT

49 EUR



**ADAPTÉROVÁ DOSKA  
EXPERT 200x150**

28\_F\_011\_EXPERT

69 EUR

# ZVÁRACIE NÁSTROJE

vhodný pre **EXPERT**, **XWT EXPERT** tabuľky a **WELDSTATION EXPERT**

## PRIESTOROVÉ NÁSTROJE



**UHOLNÍK EXPERT 75x75**

28\_S\_006\_EXPERT

55 EUR

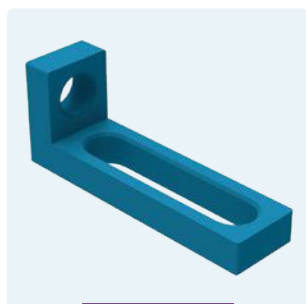

**UHOLNÍK EXPERT 75x185**

28\_S\_007\_EXPERT

65 EUR

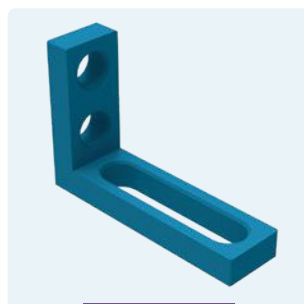

**UHOLNÍK EXPERT 125x185**

28\_S\_008\_EXPERT

75 EUR



**UHOLNÍK EXPERT 185x175**

28\_S\_001\_EXPERT

96 EUR



**UHOLNÍK EXPERT 200x200**

28\_S\_002\_EXPERT

157 EUR



**UHOLNÍK EXPERT 300x190**

28\_S\_003\_R\_EXPERT

28\_S\_003\_L\_EXPERT

229 EUR



**UHOLNÍK EXPERT 450x250**

28\_S\_004\_R\_EXPERT

28\_S\_004\_L\_EXPERT

207 EUR



**UHOLNÍK EXPERT 275x500x175x100**

28\_S\_005\_R\_EXPERT

28\_S\_005\_L\_EXPERT

428 EUR



**UHOLNÍK EXPERT 200x300x150**

28\_S\_009\_EXPERT

129 EUR



**UHOLNÍK EXPERT 275x400x200**

28\_S\_010\_EXPERT

149 EUR



**UHOLNÍK EXPERT 350x500x250**

28\_S\_011\_EXPERT

169 EUR

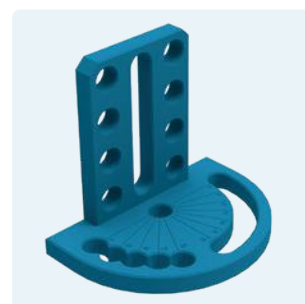

**PRIESTOROVÝ UHLOMER EXPERT 180x260x225**

28\_S\_012\_R\_EXPERT

28\_S\_012\_L\_EXPERT

179 EUR

# ZVÁRACIE NÁSTROJE

suitable for **PRO**, **XWT PRO**, **MWT** and **SMART 15** tables

## PLOCHÉ NÁSTROJE



### DORAZ PRO 150

28\_F\_001\_PRO  
16\_F\_001\_PRO  
29 EUR



### DORAZ PRO 225

28\_F\_002\_PRO  
16\_F\_002\_PRO  
33 EUR



### DORAZ PRO 260

28\_F\_003\_PRO  
16\_F\_003\_PRO  
36 EUR

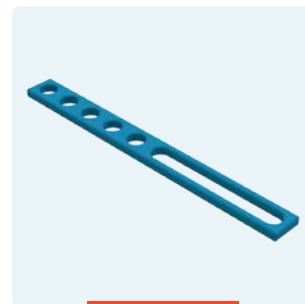

### DORAZ PRO 500

28\_F\_004\_PRO  
16\_F\_004\_PRO  
52 EUR



### PLOCHÝ UHOLNÍK PRO 275x150

28\_F\_006\_PRO  
16\_F\_006\_PRO  
48 EUR



### PLOCHÝ UHOLNÍK PRO 320x150

28\_F\_007\_PRO  
16\_F\_007\_PRO  
55 EUR



### PLOCHÝ UHOLNÍK PRO 350x250

28\_F\_008\_PRO  
16\_F\_008\_PRO  
67 EUR



### EXCENTRICKÝ DORAZ PRO Ø 100

28\_F\_009\_PRO  
16\_F\_009\_PRO  
31 EUR

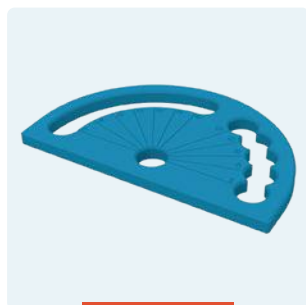

### UHLOVÁ ŠABLONA PRO

28\_F\_005\_PRO  
16\_F\_005\_PRO  
57 EUR



### ADAPTÉROVÁ DOSKA PRO 150x150

28\_F\_10\_PRO  
16\_F\_10\_PRO  
49 EUR

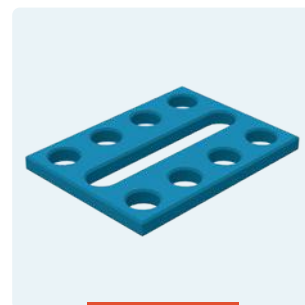

### ADAPTÉROVÁ DOSKA PRO 200x150

28\_F\_11\_PRO  
16\_F\_11\_PRO  
59 EUR

# ZVÁRACIE NÁSTROJE

suitable for **PRO**, **XWT PRO**, **MWT** and **SMART 15** tables

## PRIESTOROVÉ NÁSTROJE

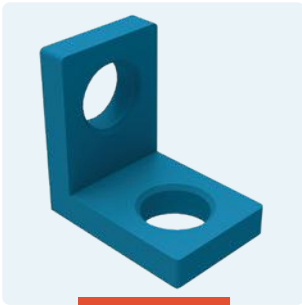

**UHLNÍK PRO 75x75**

28\_S\_006\_PRO  
16\_S\_006\_PRO  
45 EUR



**UHLNÍK PRO 75x185**

28\_S\_007\_PRO  
16\_S\_007\_PRO  
55 EUR



**UHLNÍK PRO 125x185**

28\_S\_008\_PRO  
16\_S\_008\_PRO  
65 EUR



**UHLNÍK PRO 185x175**

28\_S\_001\_PRO  
16\_S\_001\_PRO  
72 EUR



**UHLNÍK PRO 200x200**

28\_S\_002\_PRO  
16\_S\_002\_PRO  
105 EUR



**UHLNÍK PRO 300x190**

28\_S\_003\_R\_PRO  
28\_S\_003\_L\_PRO  
16\_S\_003\_R\_PRO  
16\_S\_003\_L\_PRO  
88 EUR



**UHLNÍK PRO 450x250**

28\_S\_004\_R\_PRO  
28\_S\_004\_L\_PRO  
16\_S\_004\_R\_PRO  
16\_S\_004\_L\_PRO  
117 EUR



**UHLNÍK PRO 275x500x175x100**

28\_S\_005\_R\_PRO  
28\_S\_005\_L\_PRO  
16\_S\_005\_R\_PRO  
16\_S\_005\_L\_PRO  
236 EUR



**UHLNÍK PRO 200x300x150**

28\_S\_009\_PRO  
16\_S\_009\_PRO  
119 EUR



**UHLNÍK PRO 275x400x200**

28\_S\_010\_PRO  
16\_S\_010\_PRO  
139 EUR



**UHLNÍK PRO 350x500x250**

28\_S\_011\_PRO  
16\_S\_011\_PRO  
159 EUR



**PRIESTOROVÝ UHLLOMER PRO 180x260x225**

28\_S\_012\_R\_PRO  
28\_S\_012\_L\_PRO  
16\_S\_012\_R\_PRO  
16\_S\_012\_L\_PRO  
149 EUR

# ZVÁRACIE NÁSTROJE

suitable for **PLUS**, **XWT PLUS**, **ECO**, **XWT ECO**, **SMART 12**, **BASIC** and **DIY** tables

## PLOCHÉ NÁSTROJE



**DORAZ PLUS 150**

28\_F\_001\_PLUS  
16\_F\_001\_PLUS  
21 EUR



**DORAZ PLUS 225**

28\_F\_002\_PLUS  
16\_F\_002\_PLUS  
24 EUR



**DORAZ PLUS 260**

28\_F\_003\_PLUS  
16\_F\_003\_PLUS  
26 EUR



**DORAZ PLUS 500**

28\_F\_004\_PLUS  
16\_F\_004\_PLUS  
38 EUR



**PLOCHÝ UHOLNÍK PLUS  
275x150**

28\_F\_006\_PLUS  
16\_F\_006\_PLUS  
43 EUR



**PLOCHÝ UHOLNÍK PLUS  
320x150**

28\_F\_007\_PLUS  
16\_F\_007\_PLUS  
50 EUR



**PLOCHÝ UHOLNÍK PLUS  
350x250**

28\_F\_008\_PLUS  
16\_F\_008\_PLUS  
62 EUR

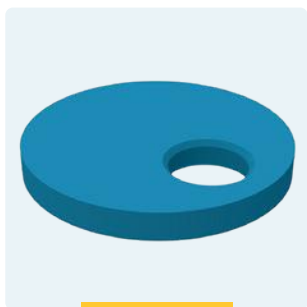

**EXCENTRICKÝ DORAZ  
PLUS Ø 100**

28\_F\_009\_PLUS  
16\_F\_009\_PLUS  
24 EUR



**UHLOVÁ ŠABLONA  
PLUS**

28\_F\_005\_PLUS  
16\_F\_005\_PLUS  
48 EUR



**ADAPTÉROVÁ DOSKA  
PLUS 150x150**

28\_F\_010\_PLUS  
16\_F\_010\_PLUS  
39 EUR

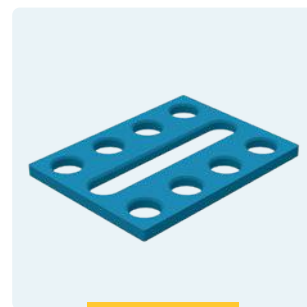

**ADAPTÉROVÁ DOSKA  
PLUS 200x150**

28\_F\_011\_PLUS  
16\_F\_011\_PLUS  
49 EUR

# ZVÁRACIE NÁSTROJE

suitable for **PLUS**, **XWT PLUS**, **ECO**, **XWT ECO**, **SMART 12**, **BASIC** and **DIY** tables

## PRIESTOROVÉ NÁSTROJE

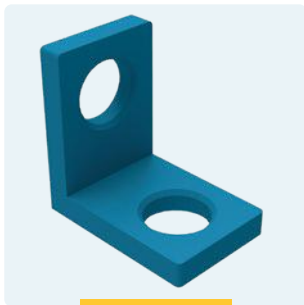

**UHOLNÍK PLUS 75x75**

28\_S\_006\_PLUS  
16\_S\_006\_PLUS  
29 EUR



**UHOLNÍK PLUS 75x185**

28\_S\_007\_PLUS  
16\_S\_007\_PLUS  
35 EUR

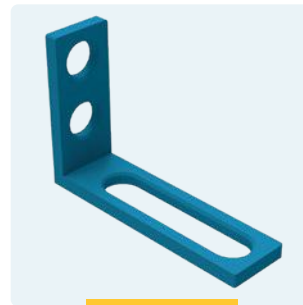

**UHOLNÍK PLUS 125x185**

28\_S\_008\_PLUS  
16\_S\_008\_PLUS  
45 EUR



**UHOLNÍK PLUS 185x175**

28\_S\_001\_PLUS  
16\_S\_001\_PLUS  
50 EUR



**UHOLNÍK PLUS 200x200**

28\_S\_002\_PLUS  
16\_S\_002\_PLUS  
88 EUR



**UHOLNÍK PLUS 300x190**

28\_S\_003\_R\_PLUS  
28\_S\_003\_L\_PLUS  
16\_S\_003\_R\_PLUS  
16\_S\_003\_L\_PLUS  
76 EUR



**UHOLNÍK PLUS 450x250**

28\_S\_004\_R\_PLUS  
28\_S\_004\_L\_PLUS  
16\_S\_004\_R\_PLUS  
16\_S\_004\_L\_PLUS  
107 EUR



**UHOLNÍK 275x500x175x100**

28\_S\_005\_R\_PLUS  
28\_S\_005\_L\_PLUS  
16\_S\_005\_R\_PLUS  
16\_S\_005\_L\_PLUS  
186 EUR



**UHOLNÍK PLUS 200x300x150**

28\_S\_009\_PLUS  
16\_S\_009\_PLUS  
109 EUR

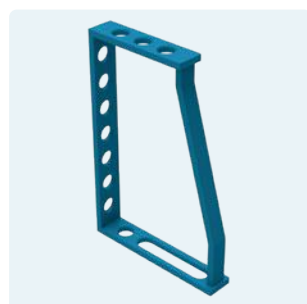

**UHOLNÍK PLUS 275x400x200**

28\_S\_010\_PLUS  
16\_S\_010\_PLUS  
129 EUR

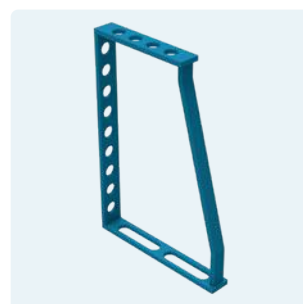

**UHOLNÍK PLUS 350x500x250**

28\_S\_011\_PLUS  
16\_S\_011\_PLUS  
139 EUR



**PRIESTOROVÝ UHLOMER PLUS 180x260x225**

28\_S\_012\_R\_PLUS  
28\_S\_012\_L\_PLUS  
16\_S\_012\_R\_PLUS  
16\_S\_012\_L\_PLUS  
139 EUR

# ZVÁRACIE NÁSTROJE

vhodný pre **EXPERT**, **PRO**, **PLUS** a **ECO** tabuľky

## ZVÄČŠENIE PRACOVNEJ PLOCHY



### PREDĹŽENIE EXPERT 1000x100

28\_100x100\_E\_001\_EXPERT  
370 EUR



### PREDĹŽENIE EXPERT 1000x200

28\_100x100\_E\_002\_EXPERT  
480 EUR



### PREDĹŽENIE PRO 1000x100

28\_100x100\_E\_001\_PRO  
16\_100x100\_E\_001\_PRO  
226 EUR

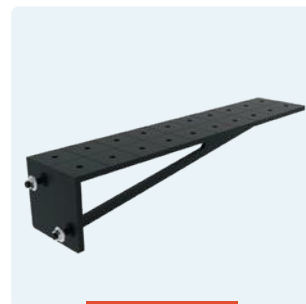

### PREDĹŽENIE PRO 1000x200

28\_100x100\_E\_002\_PRO  
16\_100x100\_E\_002\_PRO  
286 EUR



### PREDĹŽENIE PLUS 1000x100

28\_100x100\_E\_001\_PLUS  
16\_100x100\_E\_001\_PLUS  
167 EUR



### PREDĹŽENIE PLUS 1000x200

28\_100x100\_E\_002\_PLUS  
16\_100x100\_E\_002\_PLUS  
214 EUR



### PREDĹŽENIE ECO 1000x100

28\_100x100\_E\_001\_ECO  
16\_100x100\_E\_001\_ECO  
141 EUR

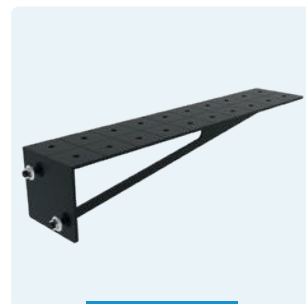

### PREDĹŽENIE ECO 1000x200

28\_100x100\_E\_002\_ECO  
16\_100x100\_E\_002\_ECO  
164 EUR



### VIACÚČELOVÝ BLOK EXPERT

28\_E\_003\_EXPERT  
239 EUR

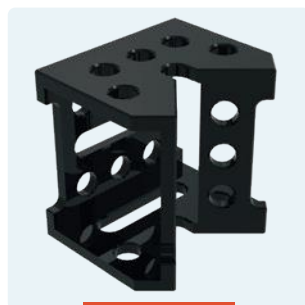

### VIACÚČELOVÝ BLOK PRO

28\_E\_003\_PRO  
16\_E\_003\_PRO  
209 EUR

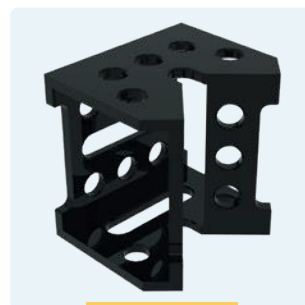

### VIACÚČELOVÝ BLOK PLUS

28\_E\_003\_PLUS  
16\_E\_003\_PLUS  
189 EUR

# ZVÁRACIE NÁSTROJE

vhodné pre všetkých **GPPH** tabuľky

## MONTÁŽNE NÁSTROJE



**UPEVŇOVACIA  
SKRUTKA EXPERT**  
28\_A\_002\_EXPERT  
43 EUR



**UPEVŇOVACIA  
SKRUTKA PRO**  
28\_A\_002\_PRO  
16\_A\_002\_PRO  
33 EUR



**UPEVŇOVACIA  
SKRUTKA PLUS**  
28\_A\_002\_PLUS  
16\_A\_002\_PLUS  
31 EUR



**UPEVŇOVACIA  
SKRUTKA ECO/PLUS**  
28\_A\_002\_ECO\_PLUS  
16\_A\_002\_ECO\_PLUS  
31 EUR



**UPEVŇOVACIA  
SKRUTKA UNI**  
28\_A\_001\_UNI  
16\_A\_001\_UNI  
43 EUR

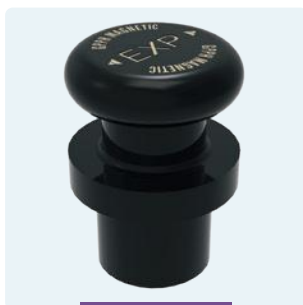

**MAGNETICKÁ  
RÝCHLOUPÍNACÍ TRŇ  
EXPERT**  
28\_A\_003\_EXPERT  
45 EUR

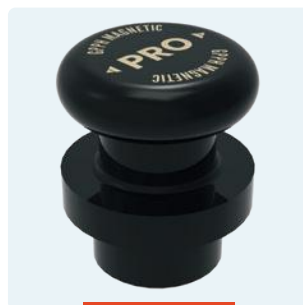

**MAGNETICKÁ  
RÝCHLOUPÍNACÍ TRŇ  
PRO**  
28\_A\_003\_PRO  
16\_A\_003\_PRO  
35,60 EUR

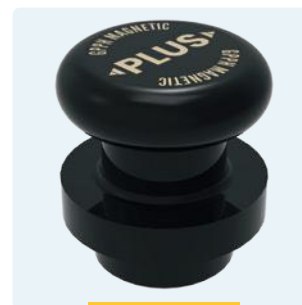

**MAGNETICKÁ  
RÝCHLOUPÍNACÍ TRŇ  
PLUS/ECO**  
28\_A\_003\_PLUS\_ECO  
16\_A\_003\_PLUS\_ECO  
35,60 EUR

# ZVÁRACIE NÁSTROJE

vhodné pre všetkých GPPH tabuľky

## Montážne nástroje



### POLOHOVACÍ KOLÍK EXPERT

28\_A\_005\_EXPERT  
23 EUR

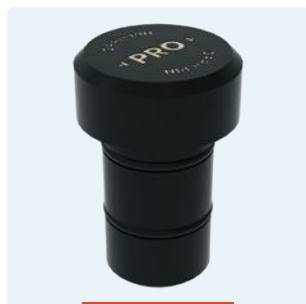

### POLOHOVACÍ KOLÍK PRO

28\_A\_005\_PRO  
16\_A\_005\_PRO  
17 EUR

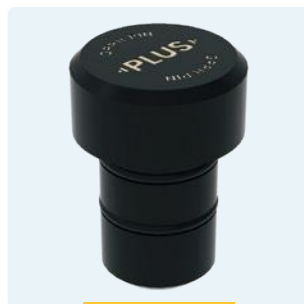

### POLOHOVACÍ KOLÍK PLUS

28\_A\_005\_PLUS  
16\_A\_005\_PLUS  
14 EUR



### POLOHOVACÍ KOLÍK ECO

28\_A\_005\_PLUS  
16\_A\_005\_PLUS  
12 EUR



### MONTÁŽNY KOLÍK EXPERT

28\_A\_004\_EXPERT  
12 EUR



### MONTÁŽNY KOLÍK PRO/PLUS

28\_A\_004\_PRO\_PLUS  
16\_A\_004\_PRO\_PLUS  
9 EUR



### MONTÁŽNY KOLÍK ECO

28\_A\_004\_ECO  
16\_A\_004\_ECO  
9 EUR



### PLOCHÝ KOLÍK EXPERT

28\_A\_006\_EXPERT  
37 EUR



### PLOCHÝ KOLÍK PRO

28\_A\_006\_PRO  
16\_A\_006\_PRO  
27 EUR

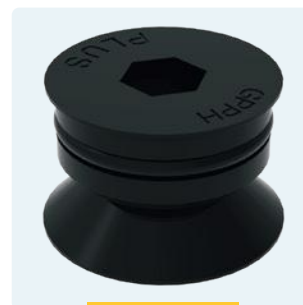

### PLOCHÝ KOLÍK PLUS

28\_A\_006\_PLUS  
16\_A\_006\_PLUS  
24 EUR

# ZVÁRACIE NÁSTROJE

vhodné pre všetkých **GPPH** tabuľky

UPEVŇOVACIE SVORKY



### FASTENING CLAMP

28\_C\_001  
16\_C\_001  
31 EUR



### FASTENING CLAMP WITH LEVER

28\_C\_002  
16\_C\_002  
77 EUR



### VARIABLE THROAT DEPTH CLAMP

28\_C\_003  
16\_C\_003  
71 EUR



### VARIABLE THROAT DEPTH WITH LEVER CLAMP

28\_C\_004  
16\_C\_004  
96 EUR



### FASTENING CLAMP WITH LEVER

28\_C\_005  
16\_C\_005  
55 EUR



# ZVÁRACIE NÁSTROJE

vhodné pre všetkých **GPPH** tabuľky

## RÚRKOVÉ SVORKY A PRÍSLUŠENSTVO



### RUKOVÄŤ OBJÍMKY NA POTRUBIE

28\_CP\_001  
16\_CP\_001  
19 EUR



### UHLOVÁ RÚRKOVÁ SVORKA H=330 L=245, 45°

28\_CP\_002  
16\_CP\_002  
75 EUR



### UHLOVÁ RÚRKOVÁ SVORKA H=500 L=345, 45°

28\_CP\_005  
16\_CP\_005  
85 EUR



### UHLOVÁ RÚRKOVÁ SVORKA H=800 L=445, 45°

28\_CP\_008  
16\_CP\_008  
95 EUR



### TLAKOVÁ LIŠTA 175

CP\_022  
49 EUR



### PRIAMA POTRUBNÁ SVORKA H=330 L=175, 90°

28\_CP\_003  
16\_CP\_003  
75 EUR



### PRIAMA POTRUBNÁ SVORKA H=500 L=175, 90°

28\_CP\_006  
16\_CP\_006  
85 EUR



### PRIAMA POTRUBNÁ SVORKA H=800 L=175, 90°

28\_CP\_009  
16\_CP\_009  
95 EUR



### TLAKOVÁ LIŠTA 250

CP\_023  
55 EUR

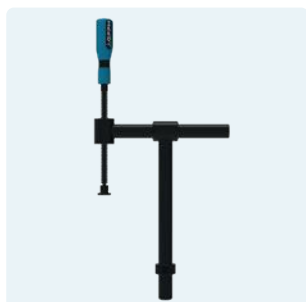

### UHLOVÁ RÚRKOVÁ SVORKA H=330 L=245, 180°

28\_CP\_004  
16\_CP\_004  
75 EUR



### UHLOVÁ RÚRKOVÁ SVORKA H=500 L=345, 180°

28\_CP\_007  
16\_CP\_007  
85 EUR



### UHLOVÁ RÚRKOVÁ SVORKA H=800 L=445, 180°

28\_CP\_010  
16\_CP\_010  
95 EUR

# ZVÁRACIE NÁSTROJE

vhodné pre všetkých GPPH tabuľky

PRÍSLUŠENSTVO PRE RÚRKOVÉ SVORKY

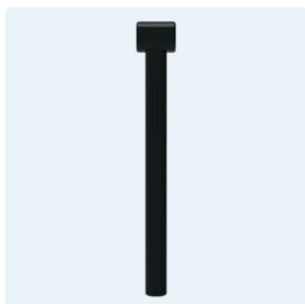

**VERTIKÁLNE RAMENO  
H=330**  
28\_CP\_011  
16\_CP\_011  
49 EUR

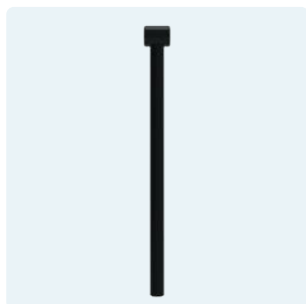

**VERTIKÁLNE RAMENO  
H=500**  
28\_CP\_012  
16\_CP\_012  
55 EUR



**VERTIKÁLNE RAMENO  
H=800**  
28\_CP\_013  
16\_CP\_013  
59 EUR

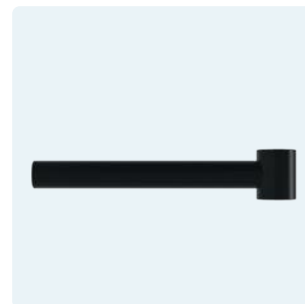

**HORIZONTÁLNE  
RAMENO L=245**  
28\_CP\_014  
16\_CP\_014  
40 EUR



**HORIZONTÁLNE  
RAMENO L=345**  
28\_CP\_015  
16\_CP\_015  
45 EUR

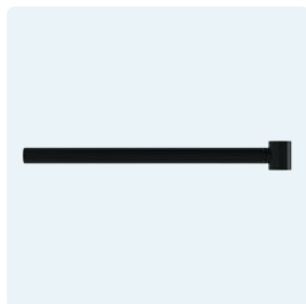

**HORIZONTÁLNE  
RAMENO L=445**  
28\_CP\_016  
16\_CP\_016  
49 EUR



**ADAPTÉR PRE  
POTRUBNÉ SVORKY  
45°**  
28\_CP\_017  
16\_CP\_017  
35 EUR



**ADAPTÉR PRE  
POTRUBNÉ SVORKY  
90°**  
28\_CP\_018  
16\_CP\_018  
35 EUR



**SFÉRICKÝ TLAKOVÝ  
UZÁVER**  
CP\_019  
10 EUR



**PLOCHÝ TLAKOVÝ  
UZÁVER**  
CP\_020  
10 EUR



**PROFILOVANÉ VIEČKO**  
CP\_021  
12 EUR

# ZVÁRACIE NÁSTROJE

vhodné pre všetkých GPPH tabuľky

PRÍSLUŠENSTVO PRE RÚRKOVÉ SVORKY

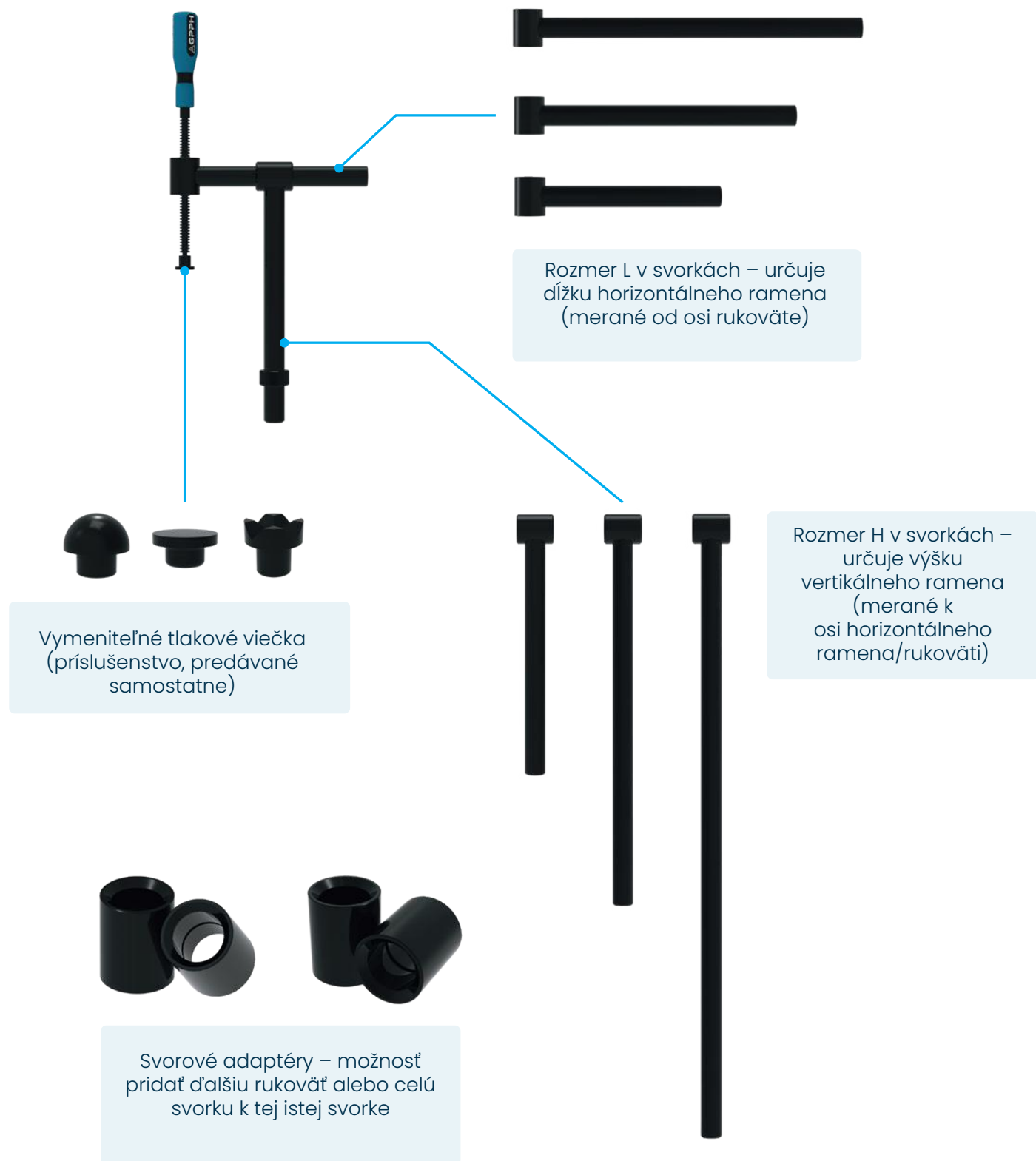

# ZVÁRACIE NÁSTROJE

vhodné pre všetkých GPPH tabuľky

NÁRADIE NA ZVÁRANIE RÚR

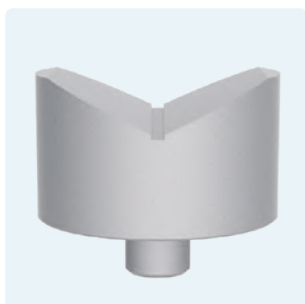

**PRISM Ø 58, 130°**

28\_P\_001  
16\_P\_001  
12 EUR



**PRISM Ø 58, 90°**

28\_P\_002  
16\_P\_002  
12 EUR



**PRISM Ø 58, 130°/90°**

28\_P\_003  
16\_P\_003  
17 EUR



**PRISM Ø 120, 157°**

28\_P\_010  
16\_P\_010  
59 EUR



**PRISM Ø 120, 157°,  
NASTAVITELNÉ 110-170**

28\_P\_004  
16\_P\_004  
99 EUR



**PRISM Ø 120, 157°,  
NASTAVITELNÉ  
170-230**

28\_P\_005  
16\_P\_005  
109 EUR



**PRISM Ø 120, 157°,  
NASTAVITELNÉ  
230-290**

28\_P\_006  
16\_P\_006  
119 EUR



**CENTROVACÍ KUŽEL  
Ø 120**

28\_P\_012  
16\_P\_012  
59 EUR



**PRISM Ø 60, 157°,  
NASTAVITELNÉ 110-170**

28\_P\_007  
16\_P\_007  
69 EUR



**PRISM Ø 60, 157°,  
NASTAVITELNÉ  
170-230**

28\_P\_008  
16\_P\_008  
69 EUR



**PRISM Ø 60, 157°,  
NASTAVITELNÉ  
230-290**

28\_P\_009  
16\_P\_009  
79 EUR



**CENTROVACÍ KUŽEL  
Ø 60**

28\_P\_011  
16\_P\_011  
45 EUR

# ZVÁRACIE NÁSTROJE

vhodné pre všetkých GPPH tabuľky

## ZVÁRACIE DOSKY A PRÍSLUŠENSTVO PRE ZVÁRANIE RÚR



**PRIRADENIE KOLÍKA  
PRE MONTÁŽNU  
DOSKU 8,1 mm**

P\_015  
15 EUR



**PRIRADENIE KOLÍKA  
PRE MONTÁŽNU  
DOSKU 10,1 mm**

P\_016  
15 EUR



**PRIRADENIE KOLÍKA  
PRE MONTÁŽNU  
DOSKU 16,1 mm**

P\_017  
15 EUR



**MONTÁŽNA DOSKA  
350**

28\_P\_014  
16\_P\_014  
219 EUR



**MONTÁŽNA DOSKA  
550**

28\_P\_013  
16\_P\_013  
369 EUR

Otvory v montážnych doskách sú vyrobené podľa rozloženia otvorov v zvaraných krkoch špecifikovaných v norme EN 1092-1, čo zaručuje ich úplnú kompatibilitu a presné uloženie.

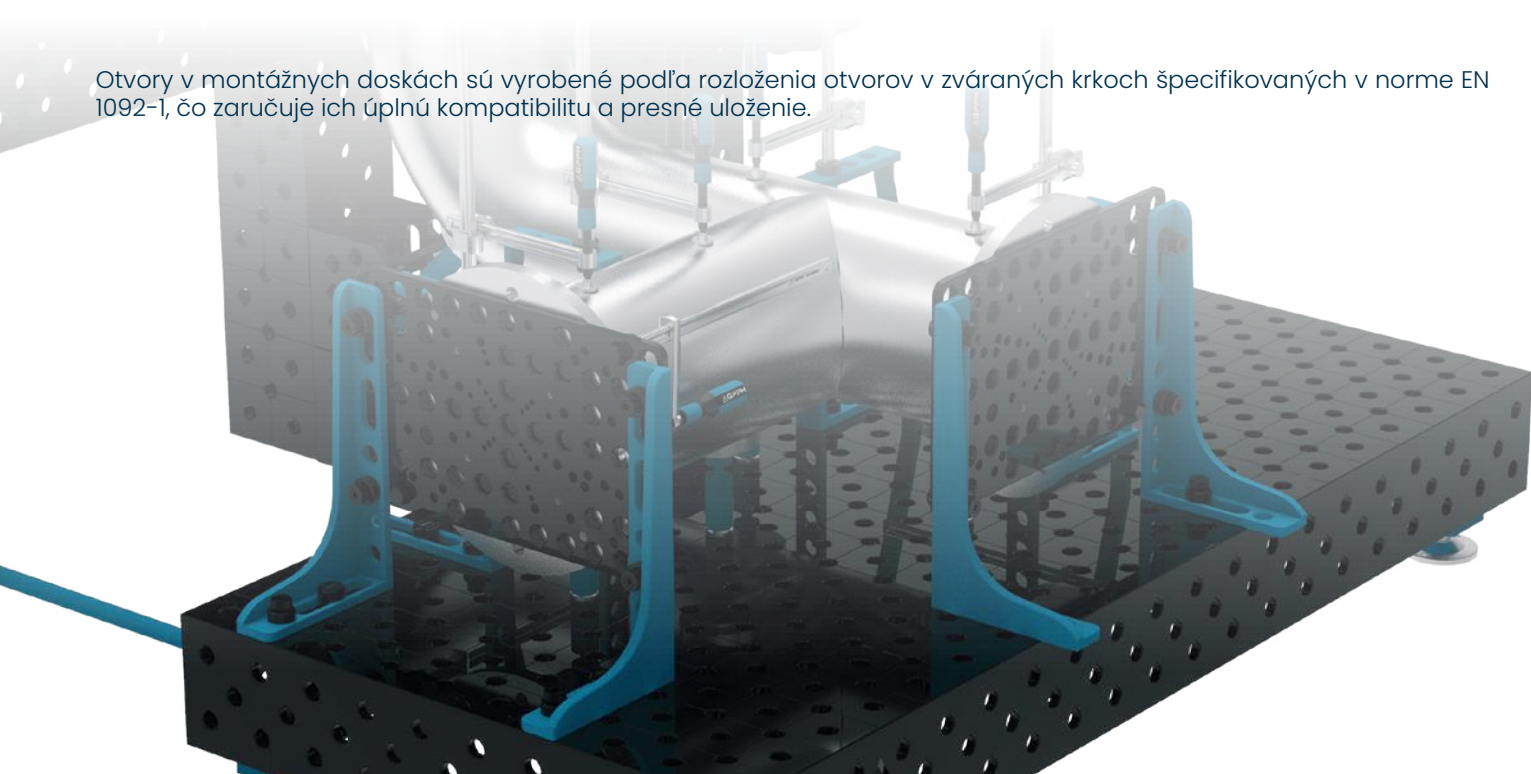

# ZVÁRACIE NÁSTROJE

vhodné pre všetkých **GPPH** tabuľky

POLIČKY NA NÁRADIE A RUKOVÄŤ ZVÁRAČSKEJ HORÁČKY



**POLIČKA NA KOLÍKY S**

28\_SH\_001  
16\_SH\_001  
17 EUR



**POLIČKA NA KOLÍKY M**

28\_SH\_002  
16\_SH\_002  
19 EUR



**MOBILNÁ UPÍNACIA  
POLICA S**

28\_SH\_003  
16\_SH\_003  
17 EUR



**MOBILNÁ UPÍNACIA  
POLICA M**

28\_SH\_004  
16\_SH\_004  
19 EUR



**MOBILNÁ PLOCHÁ  
POLICA S**

28\_SH\_005  
16\_SH\_005  
22 EUR



**MOBILNÁ PLOCHÁ  
POLICA M**

28\_SH\_006  
16\_SH\_006  
24 EUR



**MOBILNÁ PLOCHÁ  
POLICA L**

28\_SH\_007  
16\_SH\_007  
26 EUR



**POLICA NA  
PREDĽŽENIA**

SH\_010  
12 EUR

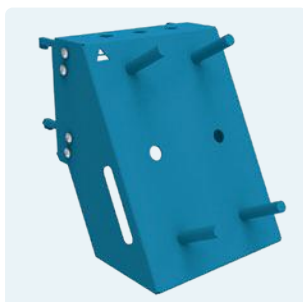

**POLICA MIX**

28\_SH\_008  
16\_SH\_008  
33 EUR



**MOBILNÁ KARTOTÉKA**

28\_SH\_009  
16\_SH\_009  
24 EUR



**DRŽIAK HORÁKA**

H\_001  
24 EUR



# VOZÍKY NA NÁRADIE



## VOZÍKY NA NÁRADIE

udržiavanie poriadku na pracovisku

### VOZÍK NA NÁRADIE M



Jednou z mnohých výhod malého vozíka na náradie je, že sa zmestí pod väčšinu zväracích stolov GPPH. Všetko náradie je počas práce ľahko dostupné.



CENA VOZÍKA NA NÁRADIE M

669 EUR



### VOZÍK NA NÁRADIE L

Veľký vozík na náradie GPPH pojme súpravu náradia aj pre najnáročnejšie požiadavky. Váš pracovisko bude prehľadnejšie ako kedykoľvek predtým a vaše náradie GPPH bude usporiadané a ľahko dostupné.

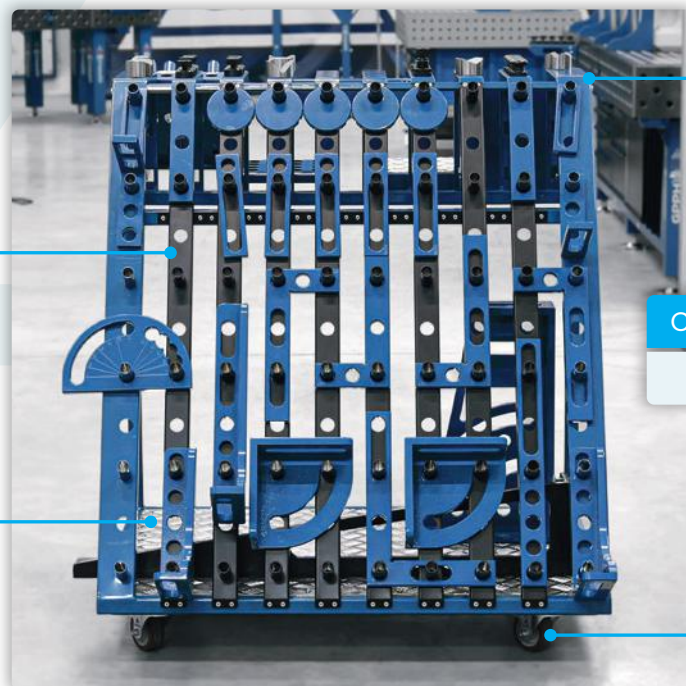

CENA VOZÍKA NA NÁRADIE L

669 EUR



\*Vozíky na náradie sú k dispozícii v prevedení s priemerom 16 mm a 28 mm.

# VOZÍKY NA NÁRADIE

udržiavanie poriadku na pracovisku

VOZÍK NA NÁRADIE L SO SÚPRAVOU ZÁSUVIEK

Naša moderná zásuvková vozík je ideálnym riešením pre ľudí, ktorí ocenia funkčnosť a pohodlie používania. Bola navrhnutá s ohľadom na ergonómiu, aby bolo každodenné používanie jednoduché a pohodlné.

## VYSÚVATEĽNÉ ZÁSUVKY S PLNÝM VÝSOKOU A 450 MM VODÍKMI

### HLAVNÉ VLASTNOSTI VOZÍKA NA NÁRADIE L SO SÚPRAVOU ZÁSUVIEK:

**ĽAHKÉ VYBERANIE:** Police zaručujú plynulé a tiché vysúvanie a majú nosnosť 100 kg. Aj pri plnom zaťažení sa police pohybujú ľahko a bez odporu.

**ÚPLNÝ VÝŤAH:** Konštrukcia vodiacich lišt umožňuje úplné vysunutie zásuviek, čím je zabezpečený ľahký prístup k celému obsahu a eliminuje sa problém s ťažko dostupnými miestami.

**SYSTÉM TICHÉHO ZATVÁRANIA:** Vďaka použitiu moderných mechanizmov sa zásuvky zatvárajú jemne a bez hluku, čo zvyšuje komfort používania a zabraňuje poškodeniu.



CENA VOZÍKA L SO ZÁSUVKAMI

1 389 EUR

Robustný materiál zaručuje stabilitu celej konštrukcie aj pri plnom zaťažení.

Zásuvky sú vybavené 3 mm hrubou gumovou podložkou s protišmykovou povrchovou úpravou.

Hlboké zásuvky poskytujú veľký úložný priestor, ktorý umožňuje ukladať rôzne predmety od dokumentov až po väčšie príslušenstvo.



# SÚPRAVY NÁRADIA



# SÚPRAVY NÁSTROJOV

vhodné pre všetkých **GPPH** tabuľky

## CENNÍK

<b>252</b> prvky	<b>EXPERT</b> pre stoly: EXPERT, XWT EXPERT, WELDSTATION EXPERT	<b>PRO</b> pre stoly: PRO, XWT PRO, WELDSTATION PRO, SMART 15	<b>PLUS</b> pre stoly: PLUS, XWT PLUS, WELDSTATION PLUS, BASIC, SMART 12	<b>ECO</b> pre stoly: ECO, XWT ECO, WELDSTATION ECO, DIY
<b>3XL</b>	20 428 EUR	16 652 EUR	14 960 EUR	14 768 EUR

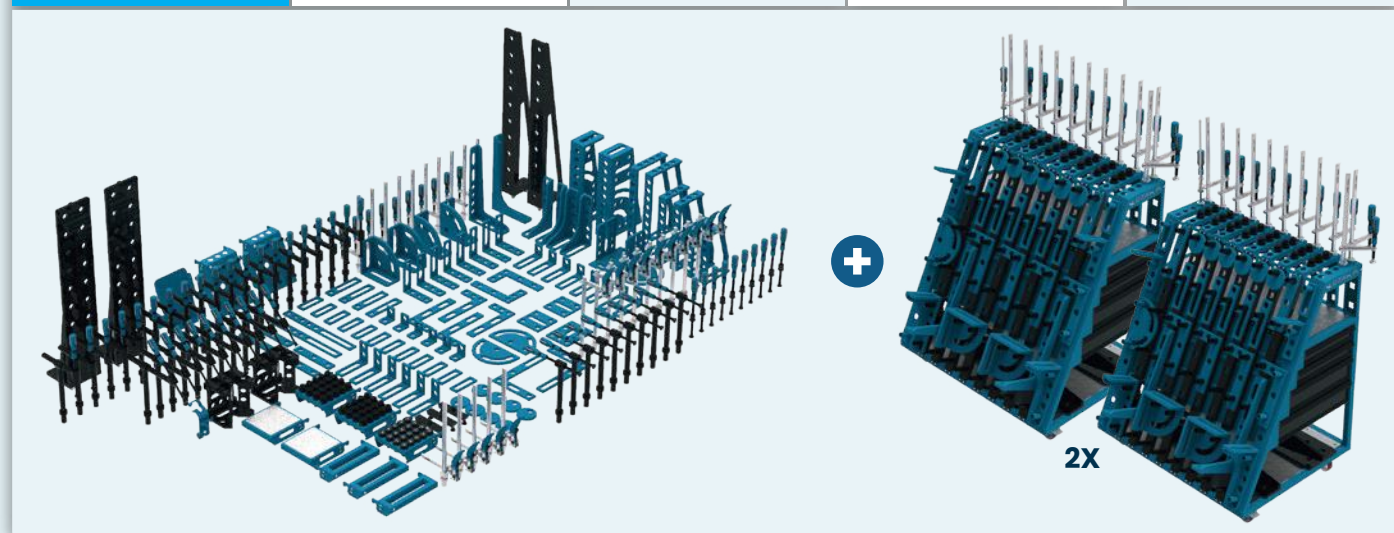

<b>190</b> prvky	<b>EXPERT</b> pre stoly: EXPERT, XWT EXPERT, WELDSTATION EXPERT	<b>PRO</b> pre stoly: PRO, XWT PRO, WELDSTATION PRO, SMART 15	<b>PLUS</b> pre stoly: PLUS, XWT PLUS, WELDSTATION PLUS, BASIC, SMART 12	<b>ECO</b> pre stoly: ECO, XWT ECO, WELDSTATION ECO, DIY
<b>2XL</b>	14 525 EUR	11 505 EUR	10 220 EUR	10 104 EUR

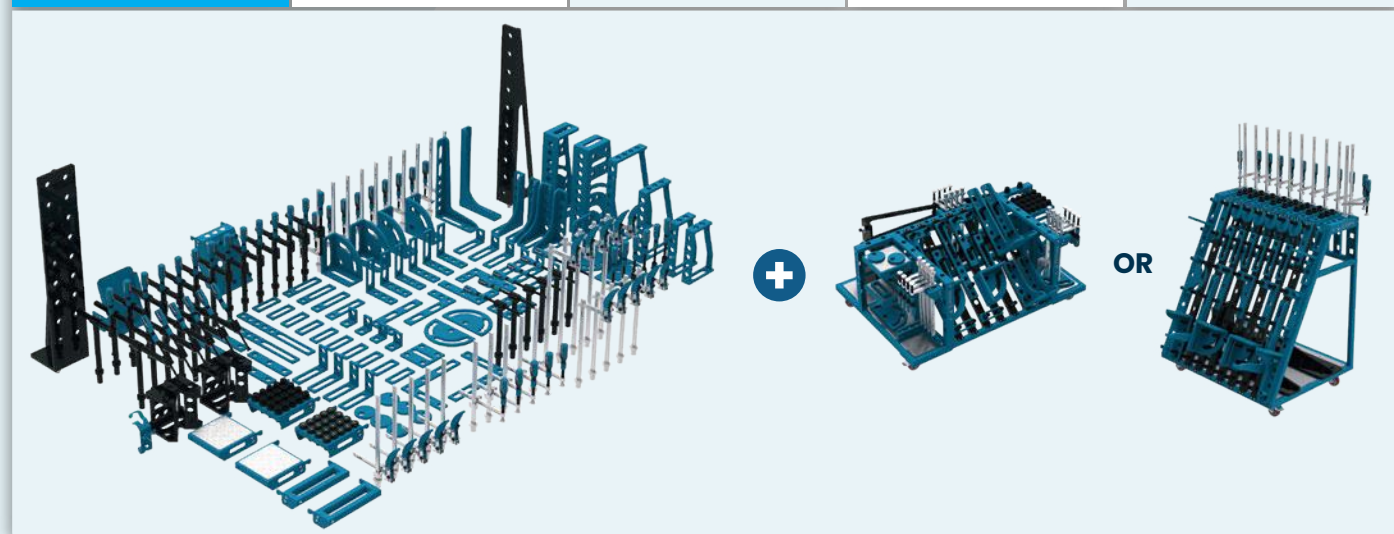

\*Všetky nástroje sú k dispozícii s otvormi Ø 16 mm a Ø 28 mm; ceny sa vzťahujú na nástroje s otvormi Ø 16 mm a Ø 28 mm.

\*\*Pri súpravách nástrojov zo série PLUS sa upínací trň dodávajú v súprave mení v závislosti od zvolenej hrúbky dosky stola – pre stoly PLUS, BASIC a XWT s doskami PLUS je to rýchlopínací skrutka PLUS a pre stoly ECO, DIY, XWT s doskami ECO a pracovné stanice SOG je to nastaviteľná rýchlopínací skrutka PLUS/ECO.

# SÚPRAVY NÁSTROJOV

vhodné pre všetkých GPPH tabuľky

CENNÍK

134 prvky	<b>EXPERT</b> pre stoly: EXPERT, XWT EXPERT, WELDSTATION EXPERT	<b>PRO</b> pre stoly: PRO, XWT PRO, WELDSTATION PRO, SMART 15	<b>PLUS</b> pre stoly: PLUS, XWT PLUS, WELDSTATION PLUS, BASIC, SMART 12	<b>ECO</b> pre stoly: ECO, XWT ECO, WELDSTATION ECO, DIY
<b>XL</b>	9 936 EUR	7 874 EUR	7 078 EUR	7 032 EUR

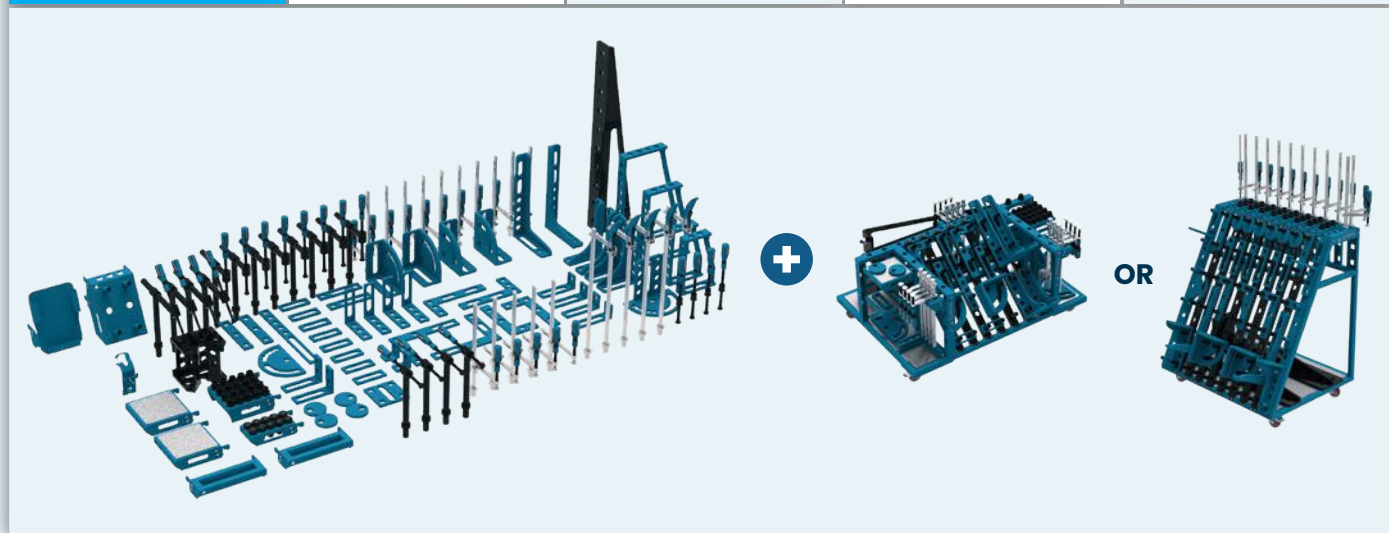

84 prvky	<b>EXPERT</b> pre stoly: EXPERT, XWT EXPERT, WELDSTATION EXPERT	<b>PRO</b> pre stoly: PRO, XWT PRO, WELDSTATION PRO, SMART 15	<b>PLUS</b> pre stoly: PLUS, XWT PLUS, WELDSTATION PLUS, BASIC, SMART 12	<b>ECO</b> pre stoly: ECO, XWT ECO, WELDSTATION ECO, DIY
<b>L</b>	5 275 EUR	3 982 EUR	3 449 EUR	3 429 EUR

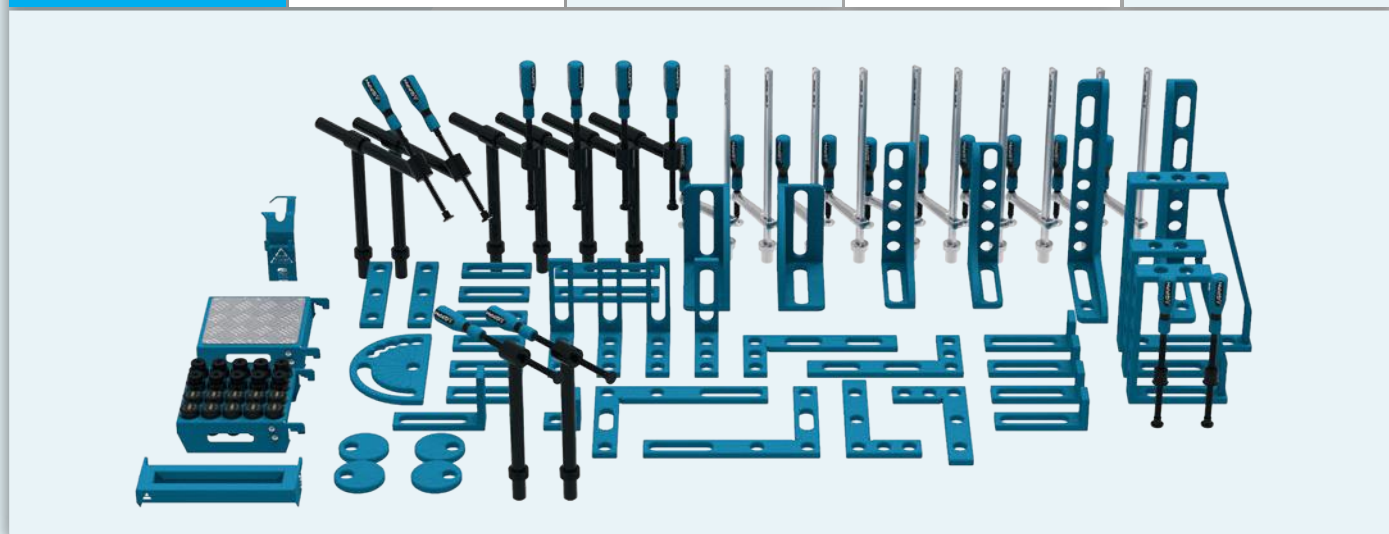

\*Všetky nástroje sú k dispozícii s otvormi Ø 16 mm a Ø 28 mm; ceny sa vzťahujú na nástroje s otvormi Ø 16 mm a Ø 28 mm.

\*\*Pri súpravách nástrojov zo série PLUS sa upínací trň dodávajú v súprave mení v závislosti od zvolenej hrúbky dosky stola – pre stoly PLUS, BASIC a XWT s doskami PLUS je to rýchloupínací skrutka PLUS a pre stoly ECO, DIY, XWT s doskami ECO a pracovné stanice SOG je to nastaviteľná rýchloupínací skrutka PLUS/ECO.

# SÚPRAVY NÁSTROJOV

vhodné pre všetkých **GPPH** tabuľky

## CENNÍK

64 prvky	<b>EXPERT</b> pre stoly: EXPERT, XWT EXPERT, WELDSTATION EXPERT	<b>PRO</b> pre stoly: PRO, XWT PRO, WELDSTATION PRO, SMART 15	<b>PLUS</b> pre stoly: PLUS, XWT PLUS, WELDSTATION PLUS, BASIC, SMART 12	<b>ECO</b> pre stoly: ECO, XWT ECO, WELDSTATION ECO, DIY
<b>M</b>	3 680 EUR	2 694 EUR	2 300 EUR	2 280 EUR

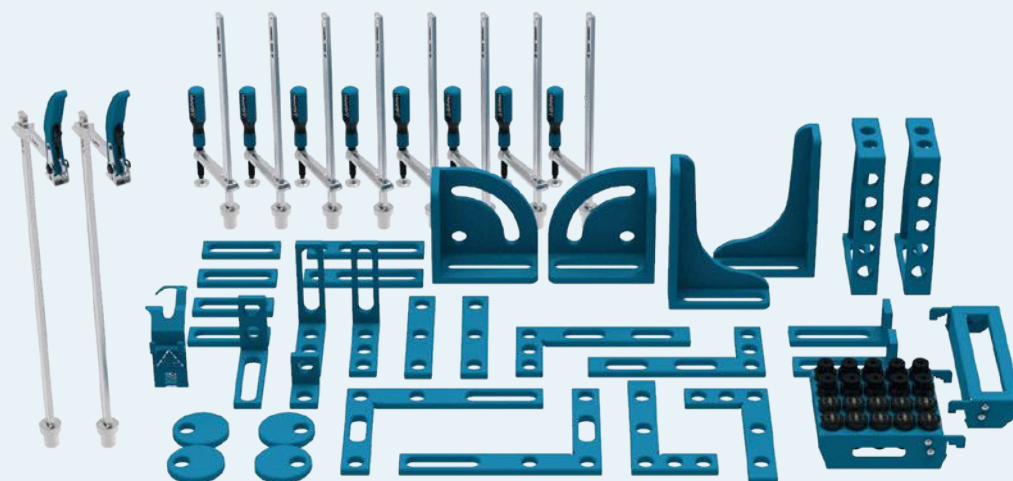

45 prvky	<b>EXPERT</b> pre stoly: EXPERT, XWT EXPERT, WELDSTATION EXPERT	<b>PRO</b> pre stoly: PRO, XWT PRO, WELDSTATION PRO, SMART 15	<b>PLUS</b> pre stoly: PLUS, XWT PLUS, WELDSTATION PLUS, BASIC, SMART 12	<b>ECO</b> pre stoly: ECO, XWT ECO, WELDSTATION ECO, DIY
<b>S</b>	1 806 EUR	1 448 EUR	1 206 EUR	1 186 EUR

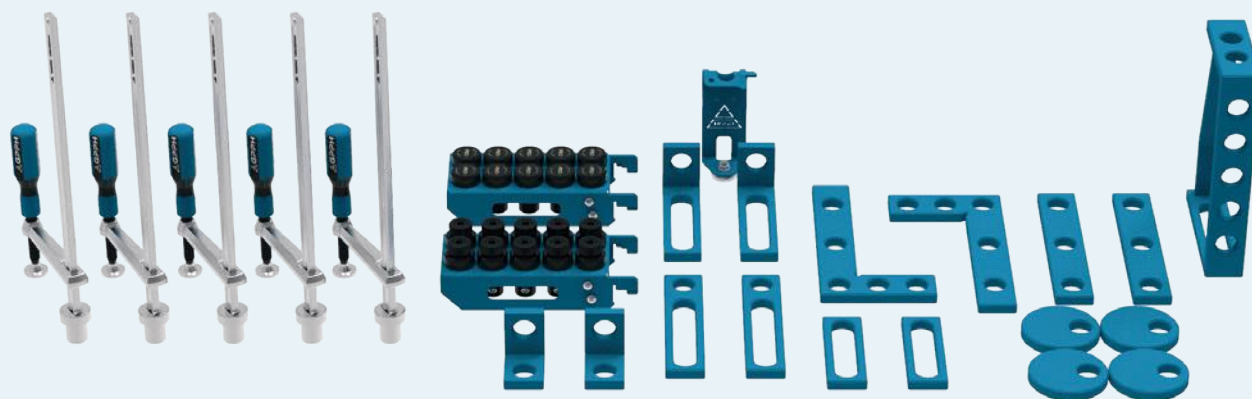

\*Všetky nástroje sú k dispozícii s otvormi Ø 16 mm a Ø 28 mm; ceny sa vzťahujú na nástroje s otvormi Ø 16 mm a Ø 28 mm.

\*\*Pri súpravách nástrojov zo série PLUS sa upínací trň dodávajú v súprave mení v závislosti od zvolenej hrúbky dosky stola – pre stoly PLUS, BASIC a XWT s doskami PLUS je to rýchlopínací skrutka PLUS a pre stoly ECO, DIY, XWT s doskami ECO a pracovné stanice SOG je to nastaviteľná rýchlopínací skrutka PLUS/ECO.

# SÚPRAVY NÁSTROJOV

vhodné pre všetkých GPPH tabuľky

CENNÍK

36 prvky	<b>EXPERT</b> pre stoly: EXPERT, XWT EXPERT, WELDSTATION EXPERT	<b>PRO</b> pre stoly: PRO, XWT PRO, WELDSTATION PRO, SMART 15	<b>PLUS</b> pre stoly: PLUS, XWT PLUS, WELDSTATION PLUS, BASIC, SMART 12	<b>ECO</b> pre stoly: ECO, XWT ECO, WELDSTATION ECO, DIY
<b>XS</b>	1 261 EUR	995 EUR	869 EUR	849 EUR



25 prvky	<b>EXPERT</b> pre stoly: EXPERT, XWT EXPERT, WELDSTATION EXPERT	<b>PRO</b> pre stoly: PRO, XWT PRO, WELDSTATION PRO, SMART 15	<b>PLUS</b> pre stoly: PLUS, XWT PLUS, WELDSTATION PLUS, BASIC, SMART 12	<b>ECO</b> pre stoly: ECO, XWT ECO, WELDSTATION ECO, DIY
<b>2XS</b>	914 EUR	728 EUR	627 EUR	617 EUR



\*Všetky nástroje sú k dispozícii s otvormi Ø 16 mm a Ø 28 mm; ceny sa vzťahujú na nástroje s otvormi Ø 16 mm a Ø 28 mm.

\*\*Pri súpravách nástrojov zo série PLUS sa upínací trň dodávajú v súprave mení v závislosti od zvolenej hrúbky dosky stola – pre stoly PLUS, BASIC a XWT s doskami PLUS je to rýchloupínací skrutka PLUS a pre stoly ECO, DIY, XWT s doskami ECO a pracovné stanice SOG je to nastaviteľná rýchloupínací skrutka PLUS/ECO.

# ZLOŽENIE SÚPRAV NÁSTROJOV

vhodné pre všetkých GPPH tabuľky

POČET NÁSTROJOV V KAŽDEJ SAD								
NÁZOV NÁSTROJA	3XL	2XL	XL	L	M	S	XS	2XS
<b>Skrutkový upínač</b> C_001	10	10	10	10	8	5	5	5
<b>Pákový rýchlopínač</b> C_002	-	5	5	-	2	-	-	-
<b>Skrutkový upínač s posuvným hrdlom</b> C_003	-	5	5	-	-	-	-	-
<b>Pákový rýchlopínač s osuvným hrdlom</b> C_004	5	5	-	-	-	-	-	-
<b>Pákový rýchlopínač</b> C_005	10	5	-	-	-	-	-	-
<b>Rukoväť rúrkovej svorky</b> CP_001	10	6	4	2	-	-	-	-
<b>Uhlová rúrková svorka H=330 L=245, 45°</b> CP_002	10	6	4	2	-	-	-	-
<b>Priama potrubná svorka H=330 L=175, 90°</b> CP_003	10	6	4	2	-	-	-	-
<b>Priama potrubná svorka H=330 L=245, 180°</b> CP_004	20	14	8	4	-	-	-	-
<b>Profilované viečko</b> CP_021	3	-	-	-	-	-	-	-
<b>Tlaková lišta 175</b> CP_022	3	-	-	-	-	-	-	-
<b>Doraz 150</b> F_001	12	10	8	6	4	2	2	2
<b>Doraz 225</b> F_002	4	4	2	2	2	2	2	2
<b>Doraz 260</b> F_003	4	4	2	2	2	2	-	-
<b>Doraz 500</b> F_004	2	2	1	-	-	-	-	-
<b>Uhlová šablona</b> F_005	2	2	1	1	-	-	-	-
<b>Excentrický doraz Ø100</b> F_009	8	6	4	4	4	4	2	2
<b>Adaptérová doska 150x150</b> F_010	2	1	1	-	-	-	-	-
<b>Adaptérová doska 200x150</b> F_011	1	1	-	-	-	-	-	-
<b>Plochý uholník 275x150</b> F_006	2	2	2	2	2	2	2	2
<b>Plochý uholník 320x150</b> F_007	4	2	2	2	2	-	-	-
<b>Plochý uholník 350x250</b> F_008	2	2	2	2	2	-	-	-
<b>Uholník 75x75</b> S_006	6	4	2	1	1	2	-	-
<b>Uholník 75x185</b> S_007	8	6	4	4	2	2	-	-
<b>Uholník 125x185</b> S_008	6	4	2	1	1	-	-	-
<b>Uholník 185x175</b> S_001	8	6	4	4	2	-	-	-
<b>Uholník 200x200</b> S_002	4	4	4	2	2	-	-	-
<b>Uholník 300x190 (vpravo)</b> S_003_R	2	2	2	1	1	-	-	-
<b>Uholník 300x190 (vľavo)</b> S_003_L	2	2	2	1	1	-	-	-

Pokračovanie na ďalšej strane.

# ZLOŽENIE SÚPRAV NÁSTROJOV

vhodné pre všetkých GPPH tabuľky

POČET NÁSTROJOV V KAŽDEJ SAD								
NÁZOV NÁSTROJA	3XL	2XL	XL	L	M	S	XS	2XS
<b>Uholník 450x250 (vpravo)</b> S_004_R	1	1	1	1	-	-	-	-
<b>Uholník 450x250 (vľavo)</b> S_004_L	1	1	1	1	-	-	-	-
<b>Uholník 275x500x175x100 (vpravo)</b> S_006_R	1	1	-	-	-	-	-	-
<b>Uholník 275x500x175x100 (vľavo)</b> S_006_L	1	1	-	-	-	-	-	-
<b>Uholník 200x300x150</b> S_009	2	2	2	2	2	1	-	-
<b>Uholník 275x400x200</b> S_010	2	1	1	1	-	-	-	-
<b>Uholník 350x500x250</b> S_011	2	1	1	-	-	-	-	-
<b>Priestorový uhlomer 180x260x225 (vpravo)</b> S_12_R	1	1	1	-	-	-	-	-
<b>Priestorový uhlomer 180x260x225 (vľavo)</b> S_12_L	1	1	-	-	-	-	-	-
<b>Upevňovacia skrutka</b> A_002	40	20	20	10	10	10	10	5
<b>Polohovací kolík</b> A_005	20	20	10	10	10	10	10	5
<b>Držiak horáka</b> H_001	1	1	1	1	1	1	1	1
<b>Predĺženie 1000x100</b> 100x100_E_001	2	1	1	-	-	-	-	-
<b>Predĺženie 1000x200</b> 100x100_E_002	2	1	-	-	-	-	-	-
<b>Viacúčelový blok</b> E_003	2	2	1	-	-	-	-	-
<b>Polička na kolíky S</b> SH_001	-	-	1	-	-	2	2	1
<b>Polička na kolíky M</b> SH_002	3	2	1	1	1	-	-	-
<b>Mobilná upínacia polica M</b> SH_004	3	2	2	1	1	-	-	-
<b>Mobilná plochá polica M</b> SH_006	2	2	2	1	1	-	-	-
<b>Polica MIX</b> SH_008	2	1	1	-	-	-	-	-
<b>Mobilná kartotéka</b> SH_009	1	1	1	-	-	-	-	-
<b>Vozík na náradie (L/M na výber)</b> TOOL_TROLLEY_L/M	-	1	1	-	-	-	-	-
<b>Vozík na náradie L so zásuvkami</b> TOOL_TROLLEY_L_WD	2	-	-	-	-	-	-	-
<b>CELKOVÝ POČET NÁRADIA V SAD</b>	252	190	134	84	64	45	36	25

# SÚPRAVY NÁRADIA NA ZVÁRANIE RÚR

vhodné pre všetkých GPPH tabuľky

CENNÍK

**124**  
prvky

MASTER

7 592 EUR

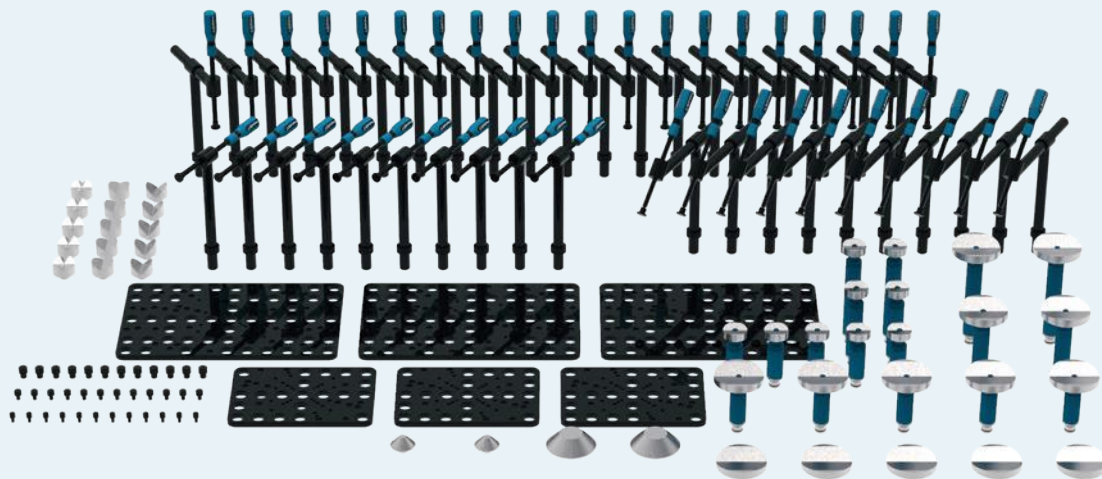

**78**  
prvky

BASE

4 300 EUR

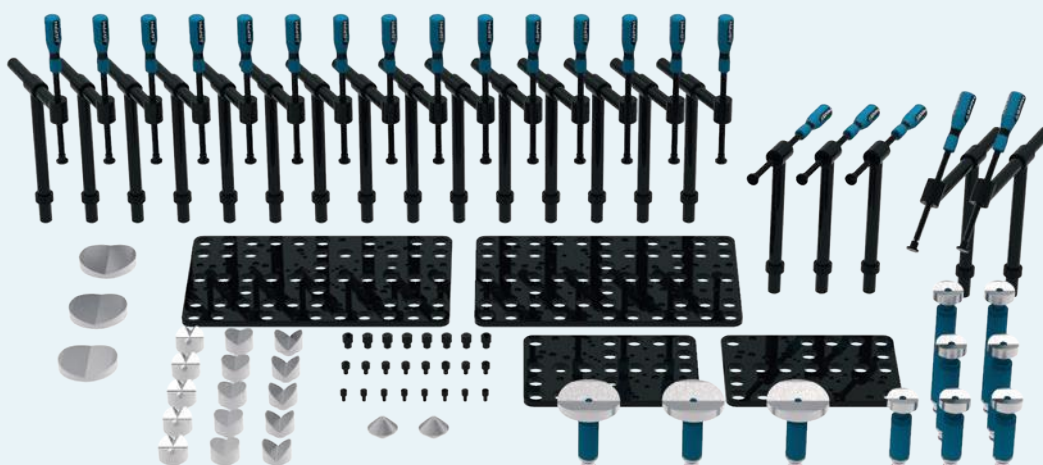

# SÚPRAVY NÁRADIA NA ZVÁRANIE RÚR

vhodné pre všetkých **GPPH** tabuľky

CENNÍK

**39**  
prvky

**COMPACT**

2 086 EUR

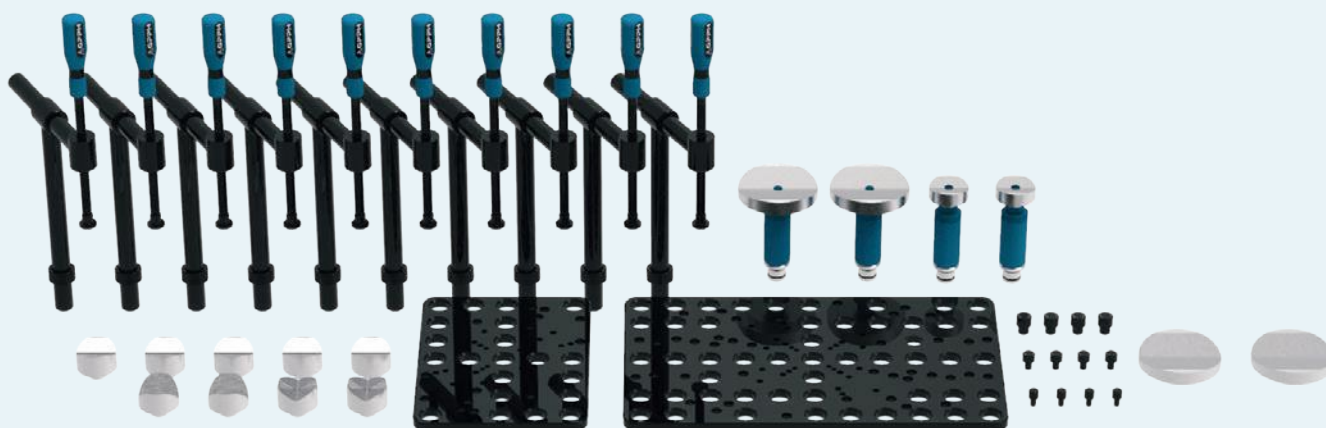

**20**  
prvky

**MINI**

1 113 EUR



\*Všetky nástroje sú k dispozícii s otvorom 16 mm a 28 mm; ceny sú uvedené pre nástroje s otvorom 16 mm a 28 mm.

# ZLOŽENIE SÚPRAV NÁRADIA NA ZVÁRANIE RÚR

vhodné pre všetkých GPPH tabuľky

POČET NÁSTROJOV V KAŽDEJ SAD

NÁZOV NÁSTROJA	MASTER	BASE	COMPACT	MINI
<b>Uhlová rúrková svorka H=330 L=245, 45°</b> CP_002	10	2	-	-
<b>Priama potrubná svorka H=330 L=175, 90°</b> CP_003	10	3	-	-
<b>Priama potrubná svorka H=330 L=245, 180°</b> CP_004	20	15	10	10
<b>Prism Ø 58, 130°</b> P_001	5	5	5	3
<b>Prism Ø 58, 90°</b> P_002	5	5	2	2
<b>Prism Ø 58, 130°/90°</b> P_003	5	5	2	1
<b>Prism Ø 120, 157°, nastaviteľné 110-170</b> P_004	5	3	2	1
<b>Prism Ø 120, 157°, nastaviteľné 170-230</b> P_005	2	-	-	-
<b>Prism Ø 120, 157°, nastaviteľné 230-290</b> P_006	2	-	-	-
<b>Prism Ø 60, 157°, nastaviteľné 110-170</b> P_007	5	3	2	1
<b>Prism Ø 60, 157°, nastaviteľné 170-230</b> P_008	2	2	-	-
<b>Prism Ø 60, 157°, nastaviteľné 230-290</b> P_009	2	2	-	-
<b>Prism Ø 120, 157°</b> P_010	5	3	2	2
<b>Centrovací kužel' Ø 60</b> P_011	2	2	-	-
<b>Centrovací kužel' Ø 120</b> P_012	2	-	-	-
<b>Montážna doska 550</b> P_013	3	2	1	-
<b>Montážna doska 350</b> P_014	3	2	1	-
<b>Upeňovacie kolík pre montážnu dosku 8,1 mm</b> P_015	12	8	4	-
<b>Upeňovacie kolík pre montážnu dosku 10,1 mm</b> P_016	12	8	4	-
<b>Upeňovacie kolík pre montážnu dosku 16,1 mm</b> P_017	12	8	4	-
<b>CELKOVÝ POČET NÁRADIA V SAD</b>	<b>124</b>	<b>78</b>	<b>39</b>	<b>20</b>

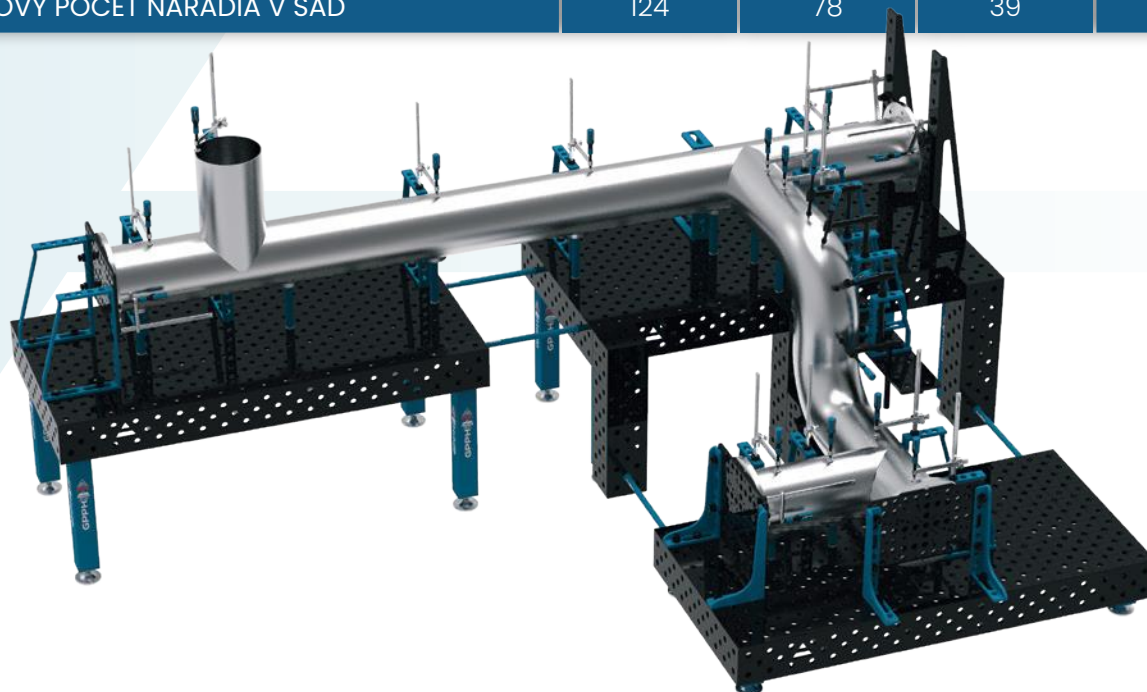

# GPPH CHEM

profesionálne chemické výrobky pre zváranie

VLASTNOSTI PRODUKTU A CENNÍK

**PROTECTOR** (koncentrát) je základný prípravok, ktorý chráni zváraciu stanicu tým, že na nej zanecháva špeciálnu, odolnú ochrannú vrstvu. Vďaka tomu zostávajú zváracie stoly bez rozstrekov, čo sa prejavuje presnejšou, pohodlnejšou a čistejšou prácou. Použitie prípravku PROTECTOR výrazne chráni zariadenie pred účinkami používania. Tekutina je bez zápachu a počas zvárania nevyučuje žiadne zdravie škodlivé prchavé látky. Neobsahuje olejové zlúčeniny, čo znamená, že ju možno použiť na materiály, ktoré budú v ďalších fázach podrobené lakovaniu alebo galvanizácii.

**HD CLEANER** (koncentrát) je alkalický, vysoko koncentrovaný a účinný čistiaci prostriedok na zváracie stoly, obohatený o inhibítory korózie. Produkt účinne čistí silne znečistené povrchy stolov a zanecháva aktívny antikorózný povlak. Vďaka špeciálne vyvinutej receptúre je HD Cleaner vysoko účinný.



## HD CLEANER

vysoko koncentrovaný  
a účinný čistič zváracích  
stolov s pridanými  
inhibítormi korózie



Kapacita: 1 l

32 EUR

Kapacita: 5 l

149 EUR



## ROZPRÁŠOVAČ

ideálny na nanášanie  
chemických prostriedkov  
GPPH

Rozprašovač

12 EUR



## PROTECTOR

koncentrát proti rozstrekú  
na ochranu  
zváracích stolov



Kapacita: 1 l

14 EUR

Kapacita: 5 l

49 EUR

# GPPH CHEM

profesionálne chemické výrobky pre zváranie

## VLASTNOSTI PRODUKTU

GPPH CHEM SPRAYER - Pre dosiahnutie najlepších výsledkov odporúčame aplikovať produkty pomocou rozprašovača GPPH CHEM. Je to najlepšie riešenie pre profesionálnu aplikáciu chemických prípravkov GPPH CHEM: PROTECTOR a HD CLEANER.

**SYSTEM 360°:** Rozprašovanie v akejkoľvek polohe nádrže

**SUPER DVOJNÁSOBNÁ ČERPACIA FUNKCIA:** Stlačte a uvoľnite páčku čerpadla a nastriekajte.

**NASTAVITEĽNÁ TRYSKA:** Nastavte stupeň rozprašovania od hmly po súvislý prúd.

**INDIKÁTOR HLADINY KVAPALINY:** Jednoduché odmeriavanie kvapaliny a kontrola hladiny v nádrži

**FPM tesnenia:** Vysoká chemická odolnosť pre dlhú a bezproblémovú prevádzku

**STABILIZAČNÝ KRÚŽOK (spodná časť podložky):** Stabilizácia a ochrana nádrže pred mechanickým poškodením

**KAPACITA:** 0,5 l

**SPOTREBA KAPALÍN V CELOM CYKLU:** 3 ml

**HMOTNOSŤ (samotná podložka bez tekutiny vo vnútri):** 0,14 kg

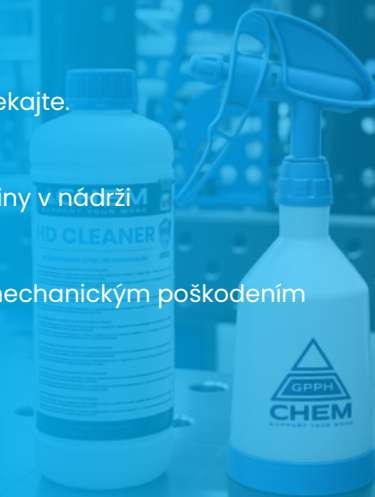

V spoločnosti GPPH vytvárame profesionálne riešenia pre zváranie, ktoré spájajú funkčnosť, komfort a moderný dizajn. Pri našej práci sa zameriavame na **kvalitu, inovácie a dôraz na detail**, pretože vieme, že dobre navrhnuté nástroje znamenajú lepšie výsledky a väčší komfort pri práci.

**Naša spoločnosť je v prvom rade o ľuďoch** – o tíme skúsených inžinierov, technológov, špecialistov zákazníckeho servisu a výrobných pracovníkov, ktorí každý deň pracujú na zdokonaľovaní našich produktov. **Spolupráca, vzájomný rešpekt a snaha o dosiahnutie najvyšších štandardov robia naše riešenia obľúbenými u profesionálov po celom svete.**

**Budujeme budúcnosť na pevných základoch** – doslova aj obrazne. Pracujeme na výstavbe nového sídla, ktoré bude zahŕňať modernú výrobnú halu a kancelárske priestory navrhnuté pre ešte lepšiu organizáciu práce a ďalší rozvoj. Je to pre nás dôležitý krok, ktorý nám umožní zvýšiť výrobnú kapacitu a rozšíriť ponuku tak, aby sme mohli ešte lepšie uspokojovať potreby našich zákazníkov.

V súčasnosti naše portfólio zahŕňa nielen **zváracie stoly a nástroje**, ale aj **komplexné riešenia pre zváranie**, ako sú **zváracie kukly a odsávacie systémy**. Vytvárame systémy, ktoré umožňujú **efektívnejšiu, bezpečnejšiu a pohodlnejšiu prácu** v dielňach a výrobných závodoch. **Dbáme na to, aby každý prvok našej ponuky spĺňal najvyššie štandardy kvality a spoľahlivosti.**

Usilujeme sa o **neustály rozvoj, hľadáme nové technológie a neustále zdokonaľujeme naše výrobky**. Vieme, že len prostredníctvom **inovácií a otvorenosti voči potrebám trhu** môžeme poskytovať nástroje, ktoré skutočne zlepšujú prácu zvaračov. **Tvoríme pre profesionálov, ktorí ocenia spoľahlivosť, funkčnosť a estetiku.**









[gpph@gpph.pl](mailto:gpph@gpph.pl)

ul. Racławicka 7  
39-300 Mielec, Polska

+48/ 573-568-355

**2025**